

DEUTSCH	3
ENGLISH	25
FRANÇAIS	47
ITALIANO	69
ESPAÑOL	91
NEDERLANDS	113
SVENSKA	135
SUOMI	157
DANSK	179
РУССКИЙ	201

VIELEN DANK, DASS
SIE SICH FÜR DIESES
SWAROVSKI OPTIK
PRODUKT ENTSCHIEDEN
HABEN. BEI FRAGEN
WENDEN SIE SICH BITTE
AN IHREN FACHHÄNDLER
ODER KONTAKTIEREN SIE
UNS DIREKT UNTER
SWAROVSKIOPTIK.COM.

SPEND ONE MINUTE. EARN ONE YEAR

Registrieren Sie sich auf SWAROVSKIOPTIK.COM unter MEIN KONTO und bewahren Sie den Überblick über Ihre Geräte. Bei Bedarf können Sie diese dann ganz einfach zur Reparatur anmelden. Und: Wir schenken Ihnen zusätzlich ein Jahr Garantie für registrierte Produkte.*

RUNDUM GUT BERATEN

Brauchen Sie Hilfe bei der Einstellung, Bedienung oder Wartung unserer Produkte? Online finden Sie Antworten auf die wichtigsten Fragen. Besuchen Sie uns auf MYSERVICE.SWAROVSKIOPTIK.COM

*Durch die Produktregistrierung wird Ihre Garantie gemäß unseren Garantiebestimmungen um ein Jahr verlängert (Garantiekarte auch als Download verfügbar). Von der Verlängerung ausgenommen ist die Garantie auf die Elektronik.

1. ÜBERBLICK

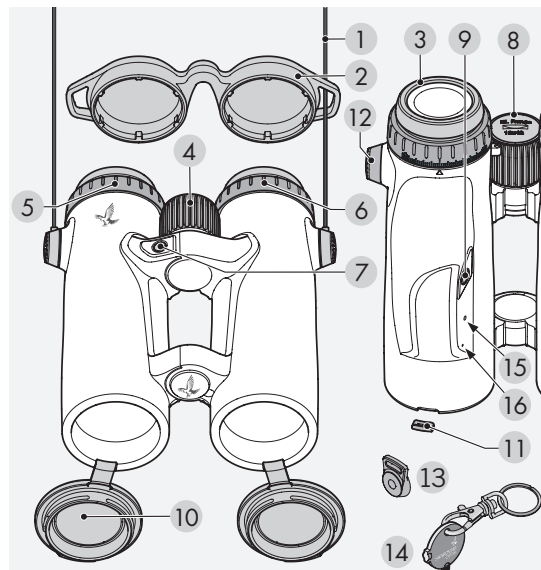

- | | |
|-----------------------------|---------------------------------------|
| 1 Trageriemen | 10 Objektivschutzdeckel |
| 2 Okularschutzdeckel | 11 Abdeckung
Objektivschutzdeckel |
| 3 Drehaugenmuschel | 12 Abdeckung
Riemenanbindung |
| 4 Fokussierrad | 13 Riemenanbindung |
| 5 Dioptrienstellring rechts | 14 Münzschlüssel |
| 6 Dioptrienstellring links | 15 Status-LED |
| 7 Messtaste | 16 Temperatur- und
Luftdrucksensor |
| 8 Batteriefachdeckel | |
| 9 Modustaste | |

Zusätzlich im Lieferumfang enthalten: Reinigungstuch, Seife, Reinigungsbürste und FSB Functional Sidebag.

Im Auslieferungszustand des EL Range ist der Riemen nicht montiert. Je nach Anforderung können Sie einfach und schnell den Riemen oder Sonderzubehör montieren.

2. RIEMENMONTAGE

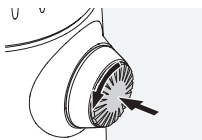

Drücken Sie den Knopf nach innen und drehen Sie diesen gegen den Uhrzeigersinn (90°).

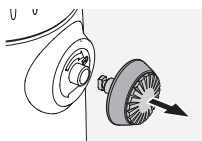

Ziehen Sie den Knopf heraus.

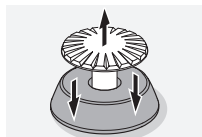

Lösen Sie den Stift vom Ring.

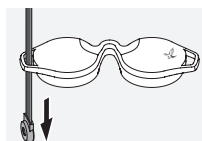

Um einen Regenschutzdeckel oder anderes Zubehör zu montieren, ziehen Sie den Riemen zuerst durch die Öse des jeweiligen Deckels.

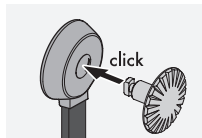

Drücken Sie den Stift in den Riemen, bis es „klickt“.

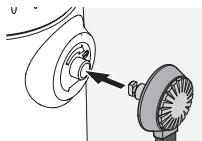

Setzen Sie den Knopf an der vorgesehenen Stelle am Fernglas ein.

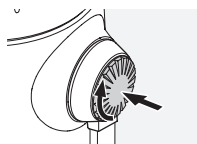

Drücken Sie den Stift fest nach innen und drehen Sie diesen ein wenig im Uhrzeigersinn.



Lösen Sie den Druck vom Stift und drehen Sie diesen weiter im Uhrzeigersinn bis es „klickt“.

Hinweis:

Lässt sich der Stift ohne Drücken nicht mehr drehen, ist er sicher eingerastet.

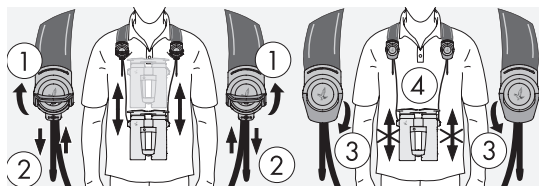
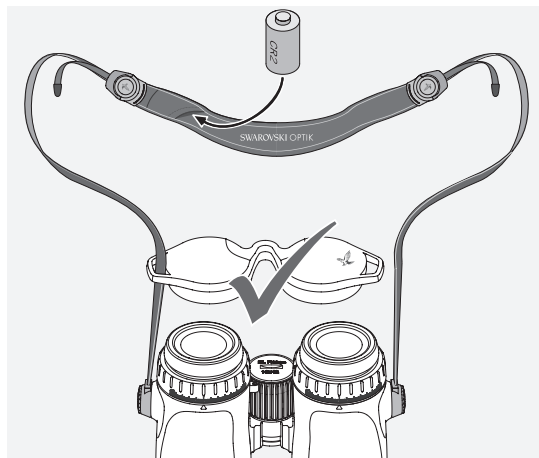

3. INBETRIEBNAHME DES GERÄTES

Die Batterie ist bereits im Batteriefach eingelegt. Das Fernglas ist sofort einsatzbereit. Bitte führen Sie folgende Einstellungen vor dem Einschalten des Gerätes durch:

3.1 EINSTELLUNG DER DREHAUGENMUSCHEL

Grundsätzlich stehen Ihnen bei der Verwendung vier verschiedene Einstellungspositionen mit unterschiedlichem Abstand des Auges zur Okularlinse zur Verfügung. Somit können Sie individuell die Augenmuscheln auf Ihre persönliche Position einstellen.

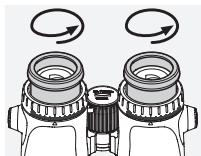

Pos. A: Ausgangsposition ohne Brille: Drehen Sie hierzu gegen den Uhrzeigersinn die Augenmuscheln ganz heraus.

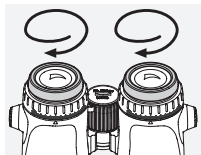

Pos. B: Ausgangsposition mit Brille: Drehen Sie beide Drehaugenmuscheln im Uhrzeigersinn bis zum Anschlag hinein.

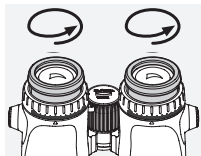

Pos. C und D: Alternative Positionen bzw. Zwischenstufen für Brillenträger sowie Nicht-Brillenträger.

3.2 EINSTELLUNG DES AUGENABSTANDES

Um ein einziges rundes Bild zu sehen, knicken Sie beide Fernglashälften so weit, bis keine störenden Schatten mehr auftreten.

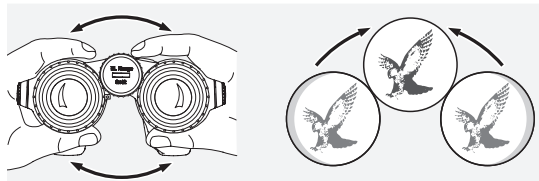

3.3 VERWENDUNG BEI GLEICHER SEHKRAFT BEIDER AUGEN

a. Ziehen Sie den linken und rechten Dioptrienstellring heraus und drehen Sie diese bis der lange Steg auf der Dioptrien-skala mit dem kleinen Dreieck unter dem Dioptrienstellring übereinstimmt.

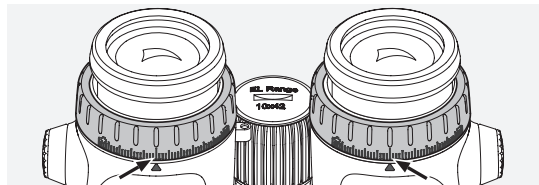

b. Drücken Sie danach die Dioptrienstellringe wieder hinein. Bei gleicher Fehlsicht auf beiden Augen sollten sie das Fernglas wie unter 3.4 beschrieben einstellen. Nur mit einem scharf eingestellten Display erreichen Sie auch die bestmögliche Messleistung bei der Entfernungsmessung.

3.4 DIOPTRIENAUSGLEICH

Um die optimale Bildqualität zu erreichen, muss die eventuell unterschiedliche Sehkraft zwischen dem linken und dem rechten Auge ausgeglichen werden.

1. Lassen Sie den rechten Objektivschutzdeckel geschlossen und ziehen Sie beide Dioptrienstellringe heraus.

2. Drehen Sie beide Dioptrienstellringe gegen den Uhrzeigersinn bis zum Anschlag.

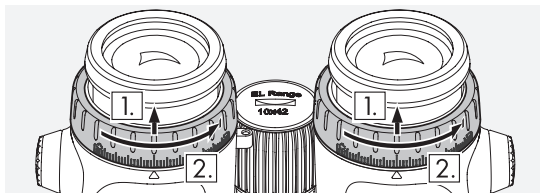

3. Halten Sie die Modustaste 4 Sekunden gedrückt. Sie gelangen in einen Modus zur Einstellung des Dioptrienausgleichs (Display leuchtet 60 Sekunden). Um diesen Modus frühzeitig zu verlassen, drücken Sie erneut die Messtaste oder die Modustaste.

4. Blicken Sie nun mit dem rechten Auge durch das rechte Okular und drehen Sie den Dioptrienstellring langsam im Uhrzeigersinn bis das Display scharf erscheint.

5. Drücken Sie danach den rechten Dioptrienstellring wieder hinein und öffnen Sie den Objektivschutzdeckel.

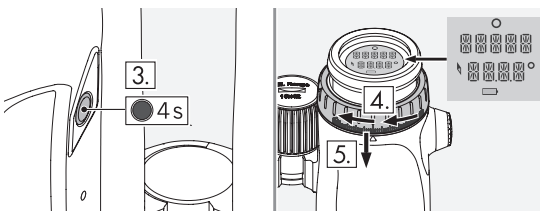

6. Stellen Sie anschließend mittels des Fokussierades den rechten Kanal auf ein weit entferntes Objekt scharf (halten Sie das linke Auge dabei geschlossen).

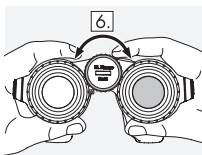

7. Blicken Sie nun mit dem linken Auge durch das linke Okular auf das gleiche, weit entfernte Objekt und drehen Sie den Dioptrienstellring langsam im Uhrzeigersinn bis das Objekt auch hier scharf erscheint (rechtes Auge dabei geschlossen halten).

8. Drücken Sie den linken Dioptrienstellring wieder hinein.

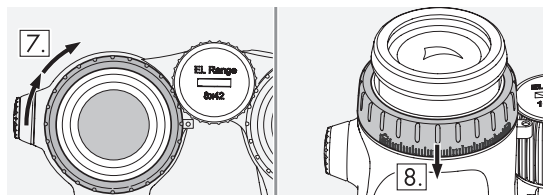

Hinweis:

Durch die genaue Einstellung der Drehaugenmuscheln und des Augenabstands wird der optimale Display-Sehkomfort erreicht (siehe Kapitel 3.1 und 3.2).

3.5 EINSTELLUNG DER BILDSCHÄRFE

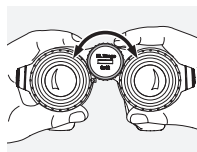

Durch Drehen des Fokussierades können Sie jedes Objekt von der kürzesten Einstellentfernung (siehe technisches Datenblatt) bis unendlich scharf stellen.

4. BEDIENUNG

4.1 EINZELMESSUNG

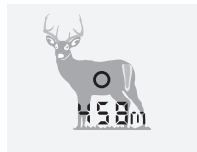

Durch ein kurzes Drücken auf die Messtaste erscheint die Zielmarke. Nach Loslassen der Taste wird die gemessene Entfernung im Display angezeigt.

4.2 SCAN-MODUS



Bewegte Ziele werden im Scan-Modus kontinuierlich gemessen. Das Gerät schaltet automatisch in den Scan-Modus, wenn Sie die Messtaste länger als 3 Sekunden drückt.

Solange Sie die Messtaste gedrückt halten (max. 120 s), werden Messungen im Scan-Modus durchgeführt.

5. KONFIGURATION

5.1 DISPLAY



5. Winkelsymbol

6. Gradsymbol

7. Anzeige Zusatzfunktion (siehe 5.2 - Plus)

8. Batteriesymbol

5.2 ZUSATZFUNKTIONEN UND PROGRAMME

Der EL Range bietet Ihnen eine Vielzahl an nützlichen Zusatzeinstellungen. Diese können Sie einfach über die EL Range App konfigurieren oder direkt am Fernglas einstellen.

Folgende Programme und Zusatzfunktionen stehen Ihnen zur Verfügung:

- Track: Tracking Assistant zur Navigation zum Ort der letzten Messung
- Comp: Kompasskalibrierung
- Plus: Anzeige der zweiten Zeile
 - zweite Zeile inaktiv (OFF)
 - Korrekturwert in MOA
 - Korrekturwert in MRAD/MIL
 - Korrekturwert in cm
 - Korrekturwert in inch
 - Anzahl der Klicks

- Neigungswinkel
- Richtung (Kompass)
- Korrigierte Schussentfernung (CAL)
- Light: individuelle Helligkeitseinstellung
- Atmos Data: Anzeige von
 - aktueller Temperatur
 - aktuellem Luftdruck

Units: Umstellung metrisches/imperiales Maßsystem

Rifle: Auswahl der Waffe

Werkseinstellungen:

- Plus: - zweite Zeile inaktiv
- Light: - Helligkeitsniveau 3
- Units: - metrisches Maßsystem
- Rifle: - Auswahl der Waffe. Erst möglich sobald Ballistik konfiguriert wurde

5.3 KONFIGURATION DES FERNGLASES MITTELS APP

1. Installieren Sie die EL Range App auf Ihrem Smartphone/ Tablet
2. Aktivieren Sie „Bluetooth“ sowohl am Smartphone als auch am EL Range. Am EL Range drücken Sie hierfür gleichzeitig die Mess- und die Modustaste 3 Sekunden bis die Status-LED blau blinkt.
3. Verbinden Sie das Smartphone und den EL Range mit Bluetooth. Wählen Sie hierzu die Seriennummer Ihres EL Ranges in der App aus. Die Seriennummer finden Sie auf dem rechten Okularstutzen. Heben Sie den rechten Dioptrienstellring dafür an. Nach erfolgreichem Verbindungsaufbau leuchtet die Status-LED permanent blau.
4. Nun können die Einstellungen aus der App auf den EL Range übertragen werden. Genauso werden die Daten der letzten drei Messungen vom EL Range auf die App übertragen. Die App zeigt Ihnen dabei immer die genaue Uhrzeit der letzten Synchronisation an.

5. Zum Ausschalten von Bluetooth drücken Sie die Modustaste 2 sec.

5.4 KONFIGURATION DES EL RANGE AM FERNGLAS SELBST

Auswahl der Programme und Durchführung der Einstellungen. Halten Sie die Modustaste 2 Sekunden lang gedrückt. Sie gelangen somit in das Hauptmenü.

Durch Drücken der Messtaste gelangen sie in die jeweiligen Einstellungen unter dem Menüpunkt. Zwischen den Einstellungen wechseln Sie wieder mit der Modustaste und mit der Messtaste bestätigen Sie die jeweilige Auswahl.

Wenn Sie die Modustaste 2 sec drücken verlassen Sie das Menü. Ihre Einstellungen werden gespeichert.

Hinweis:

Selbst nach einem Batteriewechsel bleiben die Einstellungen gespeichert.

6. MENÜPUNKTE IM DETAIL

6.1 TRACK (TRACKING ASSISTANT)

Um sich durch Ihren EL Range in den Bereich des Anschusses führen zu lassen, wählen Sie eine der drei letzten Messungen direkt im Gerät.

Messen Sie zurück zu Ihrem ursprünglichen Ausgangspunkt (von dem die ausgewählte Messung ausgelöst wurde).

Im Display erscheint, wieviele m/y nach links/rechts bzw. vorne oder hinten Sie sich bewegen müssen um in den Bereich der Messung zu gelangen. Da die Entfernungsmessung in der Regel genauer ist, als die Richtungsmessung, ergibt sich ein bogenförmiges Suchfeld. Sobald in der Entfernung keine Korrektur mehr notwendig ist und auch die seitliche Abweichung

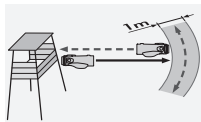

auf ein Minimum reduziert wurde, starten Sie die Suche am besten in der Form eines Bogens mit gleichbleibendem Abstand zum Ort der ursprünglichen Messung.

Um „Track“ zu verlassen, halten Sie die Modustaste 2 sek gedrückt. **„Sie müssen diesen Modus aktiv verlassen. Es gibt kein Time-Out.“**

6.2 TRACKING ASSISTANT MITTELS APP

Stellen Sie eine Bluetooth-Verbindung wie bei 5.3 her.

Wählen Sie eine der letzten drei Messungen Ihres EL Range aus.

Wählen Sie Ihren Startpunkt manuell oder lassen Sie sich den Startpunkt automatisch anzeigen (Achtung: nur wenn Sie sich noch an der exakten Stelle der Messung befinden, können Sie den Startpunkt automatisch bestimmen lassen).

Sobald Sie im Bereich des Anschusses angekommen sind, starten Sie die Suche am besten in Form eines Bogens wie unter 6.1 beschrieben.

6.3 COMP – KOMPASS KALIBRIEREN

Um die bestmögliche Präzision des Kompasses und des Tracking Assistants zu nutzen empfehlen wir die regelmäßige Kalibrierung des Kompasses. Aktivieren Sie im Programm „Comp“ das Kalibrieren mit der Messtaste. Sobald der Kalibriervorgang gestartet ist, beginnt die rote LED Lampe auf der Unterseite des Gerätes zu blinken. Drehen Sie nun das Gerät gleichmäßig um alle Achsen, bis die rote LED Lampe erlischt und der Kalibriervorgang abgeschlossen ist. Sie können den Modus aktiv verlassen indem Sie auf die Messtaste drücken.



V. a. beim Wechsel des Jagdgebietes oder nach größeren Temperaturschwankungen ist ein erneutes Kalibrieren sinnvoll.

Metallische Gegenstände wie z. B. ein Auto oder ein Strommast können die Richtungsweisung des Kompasses und der Kalibrierung beeinflussen. Bei einer Messung in der Nähe des Jagdgebietes empfehlen wir einen Abstand von mindestens 40 cm zum Gewehrlauf.

Hinweis:

Eine Armbanduhr mit Magnetverschluss kann die Messung wesentlich beeinflussen.

6.4 PLUS: ANZEIGE DER ZWEITEN ZEILE/BALLISTIK

Neben der gemessenen Entfernung und der korrigierten Schussentfernung kann Ihnen der EL Range den Korrekturwert zum Drüberhalten bzw. die Anzahl der Klicks anzeigen. Diese Korrekturwerte werden unter Berücksichtigung von Entfernung, Schusswinkel, Temperatur, Luftdruck sowie der ausgewählten Ballistik berechnet. Sie haben die Möglichkeit drei Waffen bzw. die dazugehörigen ballistischen Daten auf dem EL Range zu speichern. Die individuellen ballistischen Daten werden einfach in der App eingetragen und via Bluetooth auf den EL Range übertragen.

Hinweis:

Messen Sie die tatsächliche Mündungsgeschwindigkeit und den ballistischen Koeffizient (BC) Ihrer Waffen - Munition - Kombination, damit Sie absolute Präzision für die Korrektur auf die jeweilige Schussentfernung erhalten.

Neben des ballistischen Korrekturwertes können Sie sich in der zweiten Zeile auch den Neigungswinkel (aufgrund der Winkellage) zum Ziel, die Richtung oder die korrigierte Schussentfernung anzeigen lassen. Genauso können Sie wenn gewünscht die zweite Zeile deaktivieren und Sie erhalten bei einer Messung ausschließlich die gemessene Entfernung in der ersten Zeile. Bei jeder Entfernungsmessung können Sie zusätzlich den Winkel des Fernglases vom Beobachtungspunkt zum Zielpunkt anzeigen lassen.

Wenn Sie bei einem Winkelschuss die korrigierte Schussentfernung verwenden, stellen Sie einfach Ihren Ballistikturn auf die Entfernung in der zweiten Zeile oder verwenden Sie den entsprechenden Haltepunkt beim Distanzabsehen (SWAROAIM).

Die korrigierte Schussentfernung wird bis zu 1000 m/1093 yrd berechnet. Auf größere Entfernungen fließt die Winkelkorrektur nur noch in den Wert zum Drüberhalten sowie die Anzahl der Klicks ein. Ab jener Distanz, ab der die Geschossgeschwindigkeit unter 330 m/s fällt, werden keine ballistischen Korrekturwerte mehr angezeigt.

6.5 LIGHT - HELLIGKEITSEINSTELLUNG

Wählen Sie zunächst in „LIGHT“ - individuelle Helligkeitsein-

stellung - die für Sie passende Display-Helligkeitsstufe aus. Es stehen Ihnen 5 Helligkeitslevels zur Auswahl. Das Fernglas regelt, auf Basis des von Ihnen gewählten Helligkeitslevels, die Leuchtstärke des Displays automatisch.

6.6 ATMOS DATA

Atmosphärische Daten

Anzeige von Luftdruck und Temperatur in Abhängigkeit vom gewählten Einheitensystem.

6.7 RIFLE

Auswahl der Waffe

Hier wählen Sie die aktuell verwendete Waffe und die dazugehörige ballistische Korrektur aus. Welches Kaliber und welche Ballistik hinter der jeweiligen Waffe steht, finden Sie in der EL Range App.

7. DEMONTAGE DES OBJEKTIVSCHUTZDECKELS

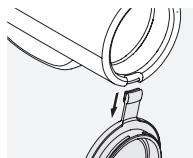

1. Öffnen Sie den Objektivschutzdeckel.

2. Ziehen Sie den Objektivschutzdeckel fest nach unten.

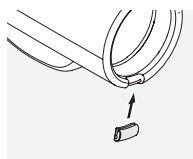

3. Stecken Sie die Abdeckung auf den Metallring. Erst wenn ein Klick zu hören ist, ist die Abdeckung fixiert.

Hinweis:

Wenn Sie den Objektivschutzdeckel wieder montieren möchten, schieben Sie die Abdeckung mit dem Daumen vom Metallring und wiederholen dann mit den Objektivschutzdeckeln Schritt 3.

8. ALLGEMEINE HINWEISE

8.1 REICHWEITE

Die maximale Messreichweite wird von folgenden Faktoren beeinflusst:

	Reichweite höher	Reichweite geringer
Farbe Zielobjekt	Hell	Dunkel
Oberfläche	Glänzend	Matt
Winkel zum Zielobjekt	Senkrecht	Spitz
Objektgröße	Groß	Klein
Sonnenlicht	Wenig (bewölkt)	Viel (Sonnenschein)
Atmosphärische Bedingungen	Klar	Dunstig
Objektstruktur	Homogen (Hauswand)	Inhomogen (Busch, Baum)

8.2 SERIENNUMMER

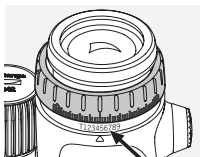

Die Seriennummer Ihres Fernglases finden Sie am rechten Okularstutzen. Ziehen Sie dazu den rechten Dioptrienstellung nach oben.

8.3 BATTERIEWECHSEL

Eine schwache Batterie wird durch das Anzeigen des Batteriesymbols signalisiert. Nach dem erstmaligen Aufscheinen des Batteriesymbols sind noch ca. 100 Messungen möglich.

Batteriewechsel

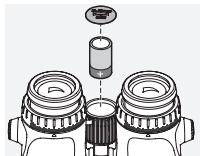

- Öffnen Sie den Batteriefachdeckel im Fokussierad mit Hilfe des mitgelieferten Münzschlüssels. Entnehmen Sie die leere Batterie.
- Legen Sie die neue CR2-Batterie ein. Bitte beachten Sie die richtige Polung, die im Fachinneren

aufgezeichnet ist. Verwenden Sie nur auslaufsichere Batterien.

Warnung: Keine Akkus verwenden!

- Schrauben Sie abschließend den Batteriedeckel wieder zu.

Batterien



Batterien dürfen nicht im Hausmüll entsorgt werden, sondern Sie sind zur Rückgabe gebrauchter Batterien gesetzlich verpflichtet. Sie können die Batterien nach Gebrauch in unmittelbarer Nähe (z.B. im Handel oder in kommunalen Sammelstellen) unentgeltlich zurückgeben. Batterien sind mit einer durchgekreuzten Mülltonne sowie dem chemischen Symbol des Schadstoffes bezeichnet, nämlich „Cd“ für Cadmium, „Hg“ für Quecksilber und „Pb“ für Blei.

Schützen Sie mit uns unsere Natur vor umweltschädlichen Belastungen.

8.4 PROBLEMBEBEHUNG UND DISPLAYANZEIGE

Problem	Ursache	Behebung
Bei Beobachtung ist der Sefheldrand abgeschattet (vignettiert).	Die Stellung der Augenmuschel entspricht nicht der richtigen Benutzung mit oder ohne Brille.	Brillenträger schieben die Augenmuschel bis zum Anschlag hinein. Bei Benutzung ohne Brille wird die Augenmuschel auf die gewünschte Position herausgedreht (siehe Kapitel 3.1 Einstellung der Drehaugenmuschel).
Bei der Distanzmessung erscheint die Anzeige „—“.	1. Messung außerhalb des Messbereiches. 2. Der Reflexionsgrad des Objekts ist unzureichend. 3. Ziel nicht im Fokus.	1. Siehe technisches Datenblatt. 2. Siehe Kapitel 8.1 Reichweite. 3. Siehe Kapitel 3.5 Bildschärfe.
Bei der Distanzmessung erscheint die Anzeige „co“ (clean optic).	1. Der Messbereich ist unterschritten. 2. Die Objektivoptik ist verschmutzt.	1. Siehe technische Daten. 2. Reinigen Sie die Objektivoptik.

Problem	Ursache	Behebung
Zielmarke blinkt beim Einschalten.	Die Kapazität der Batterie ist schwach.	Es sind noch ca. 100 Messungen möglich. Batterie umgehend auswechseln.
Display, Zielmarke, Zielobjekt nicht gleichzeitig scharf oder gar nicht sichtbar.	Die Dioptrieneinstellung ist nicht optimal.	Siehe Kapitel 3.4 Dioptrienausgleich.
Am Display erscheint „Err“.	Störung der Elektronik	Messtaste erneut drücken. Bei dauerhaft auftretender Anzeige „Err“ empfehlen wir eine Kontaktaufnahme mit dem SWAROVSKI OPTIK Kundendienst.

8.5 WEITERE INFORMATIONEN



Ausführliche Infos und Tipps finden Sie unter: SWAROVSKIOPTIK.COM.

9. PFLEGE UND WARTUNG

9.1 REINIGUNGSTUCH

Mit dem beiliegenden Reinigungstuch aus Mikrofasern können Sie selbst empfindlichste Glasflächen reinigen. Es ist geeignet für Objektive, Okulare und Brillen. Bitte halten Sie das Reinigungstuch sauber, da Verunreinigungen die Linsenoberfläche beschädigen können. Ist das Tuch verschmutzt, können Sie es in handwarmer Seifenlauge waschen und an der Luft trocknen lassen. Verwenden Sie es bitte ausschließlich zur Reinigung von Glasflächen.

9.2 REINIGUNG

Wir haben großen Wert darauf gelegt, alle Elemente und Oberflächen besonders pflegeleicht zu gestalten.

Reinigung Optik. Um die optische Brillanz Ihres Fernglases dauerhaft zu gewährleisten, sollten Sie die Glasoberflächen schmutz-, öl- und fettfrei halten. Entfernen Sie zuerst gröbere Partikel mit einem Optikpinsel. Zur nachfolgenden gründlichen Reinigung empfiehlt sich ein leichtes Anhauchen und anschließendes Reinigen mit dem Reinigungstuch. Bei starker Verschmutzung (z.B. mit Sand) sind die Drehaugenmuscheln komplett abschraubbar und somit sehr einfach zu reinigen.

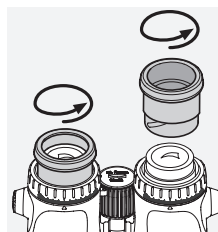

Reinigung Gehäuseschutz. Verwenden Sie dafür das beiliegende Soap & Brush-Kit. Schließen Sie Okular und Objektiv mit den Schutzabdeckungen. Nach Befeuchten der Bürste können Sie so die Seife in kreisenden Bewegungen aufschäumen. Damit lässt sich der Gehäuseschutz sanft reinigen. Anschließend spülen Sie das Gerät mit klarem Wasser ab. Trocknen Sie das Gerät sorgfältig. Wurde die Optik nass, empfiehlt es sich, sie mit einem sauberen Tuch nur trockenzutupfen, um ein Zerkratzen zu verhindern. Spülen Sie die Bürste gründlich ab, und lassen Sie das Soap & Brush-Kit trocknen.

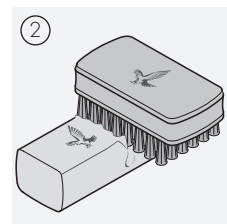
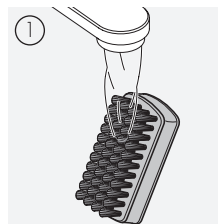

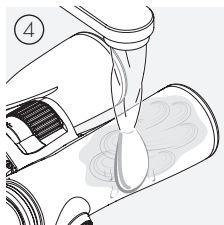
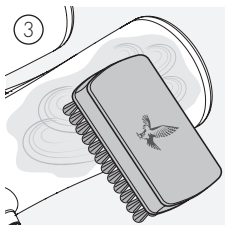

Hinweis:

Bitte achten Sie darauf, dass bei einer Reinigung in freier Natur das Seifenwasser nicht in den natürlichen Wasserkreislauf gelangt.

9.3 AUFBEWAHRUNG

Sie sollten Ihr Fernglas in seiner Tasche an einem gut gelüfteten Ort aufbewahren.

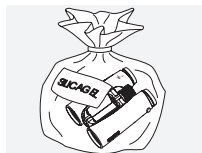

Ist das Fernglas nass, muss es vorher getrocknet werden.

In Tropengebieten oder in Gegenden mit hoher Umgebungsfeuchtigkeit ist der beste Lagerort ein luftdichter Behälter mit einem Feuchtigkeits-Absorptionsmittel (z.B. Silikagel).

10. KONFORMITÄT

Weitere Informationen zur Konformität finden Sie unter:
http://swarovski/el_range_compliance

WEEE/ElektroG



Dieses Symbol weist darauf hin, dass dieses Produkt gemäß WEEE-Richtlinie (Richtlinie über Elektro- und Elektronik-Altgeräte) und nationalen Gesetzen nicht über den Hausmüll entsorgt werden darf.

Dieses Produkt muss bei einer dafür vorgesehenen Sammelstelle abgegeben werden. Informationen zu Sammelstellen für Altgeräte erhalten Sie bei den zuständigen kommunalen Einrichtungen oder einer autorisierten Stelle für die Entsorgung von Elektro- und Elektronik-Altgeräten.

Die korrekte Entsorgung dieses Produkts dient dem Umweltschutz und verhindert mögliche Schäden für die Umwelt und die menschliche Gesundheit, welche durch unsachgemäße Behandlung des Produkts auftreten können.

11. ZU IHRER SICHERHEIT

ALLGEMEINE HINWEISE

Das Gerät entspricht den Vorschriften der Laserklasse 1 der gültigen Normen EN 60825-1 bzw. IEC 60825-1 bzw. FDA21CFR 1040.10 und 1040.11, ausgenommen Abweichungen gemäß der Laser Mitteilung Nr. 56. Dementsprechend ist das Gerät augensicher und kann beliebig eingesetzt werden, dennoch sollte das Gerät nicht direkt auf Personen gerichtet werden.

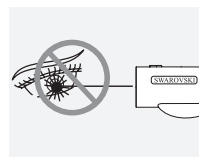

Das Gerät nie aus kurzen Entfernungen auf Personen richten.



Niemals mit dem Gerät in die Sonne blicken! Das führt zu einer Verletzung Ihrer Augen!



Niemals während des Gehens durch das Gerät blicken! Sie könnten Hindernisse übersehen.

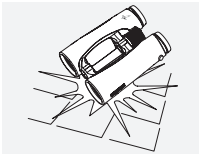

Schützen Sie bitte Ihr Gerät vor Stößen.

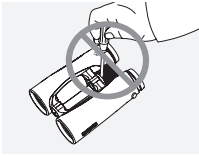

Reparatur- und Servicearbeiten dürfen nur von SWAROVSKI OPTIK Absam (Austria) oder SWAROVSKI OPTIK North America durchgeführt werden, ansonsten erlischt die Garantie.

WE THANK YOU FOR
CHOOSING THIS
PRODUCT FROM
SWAROVSKI OPTIK. IF YOU
HAVE ANY QUESTIONS,
PLEASE CONSULT YOUR
SPECIALIST DEALER OR
CONTACT US DIRECTLY AT
SWAROVSKIOPTIK.COM.

Alle Angaben sind typische Werte.

Änderungen in Ausführung und Lieferung sowie Druckfehler sind vorbehalten.

SPEND ONE MINUTE. EARN ONE YEAR

Register under MY ACCOUNT at SWAROVSKIOPTIK.COM for a handy overview of all your devices. This also makes it easy to organize any necessary repairs. And if you register your products, we will extend your warranty for an extra year.*

ALL THE HELP YOU NEED

Do you need help with setting up, operating, or looking after our products? Find all necessary information and our FAQs at MYSERVICE.SWAROVSKIOPTIK.COM.

*When you register a product, we will extend its warranty in line with our warranty conditions by one year (warranty card also available for download). Electronics are excluded from the extended warranty.

1. OVERVIEW

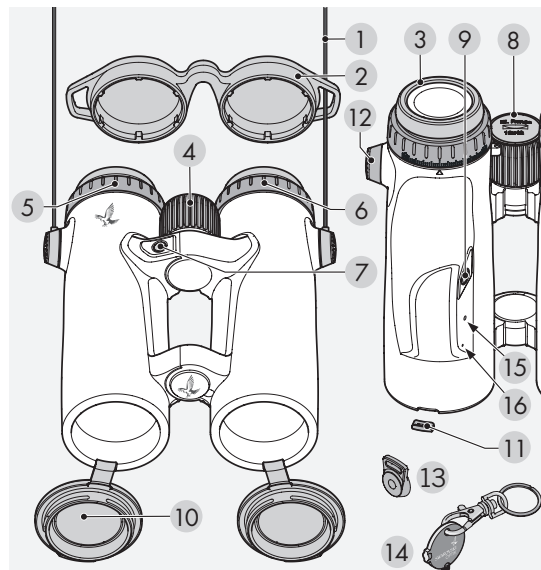

- | | |
|----------------------------------|--|
| 1 Carrying strap | 10 Objective lens cover |
| 2 Eyepiece cover | 11 Objective lens cover filler piece |
| 3 Twist-in eyecup | 12 Strap connector cover |
| 4 Focusing wheel | 13 Strap connector |
| 5 Diopter adjusting ring (right) | 14 BT tool |
| 6 Diopter adjusting ring (left) | 15 Status LED |
| 7 Measurement button | 16 Temperature and air pressure sensor |
| 8 Battery compartment cover | |
| 9 Mode button | |

Supplied with: Lens-cleaning cloth, soap, cleaning brush, and FSB functional sidebag.

The EL Range is not supplied with the strap attached. The strap and other accessories are quick and easy to attach when required.

2. ATTACHING THE STRAP

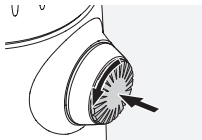

Press on the knob and rotate it counterclockwise (90°).

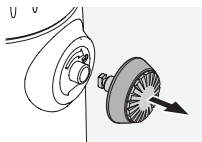

Pull the knob out.

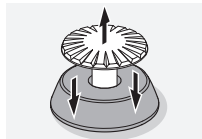

Remove the pin from the ring.

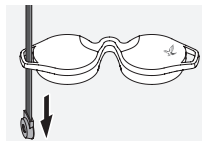

If you want to fit a rainguard or other accessory, pull the strap through the eyelet of the cover.

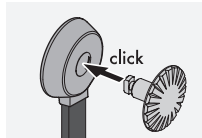

Then press the pin into the strap until it clicks.

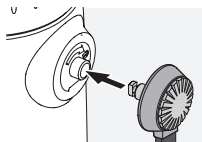

Insert the knob in the designated place on the binoculars.

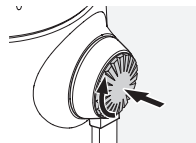

Push the knob in firmly and rotate slightly clockwise.



Release the pressure from the pin and continue to turn it clockwise until it clicks.

Note:

The pin is securely in place once you can no longer turn it without pressure.

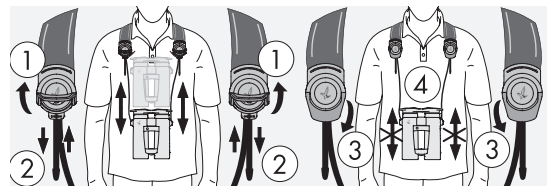
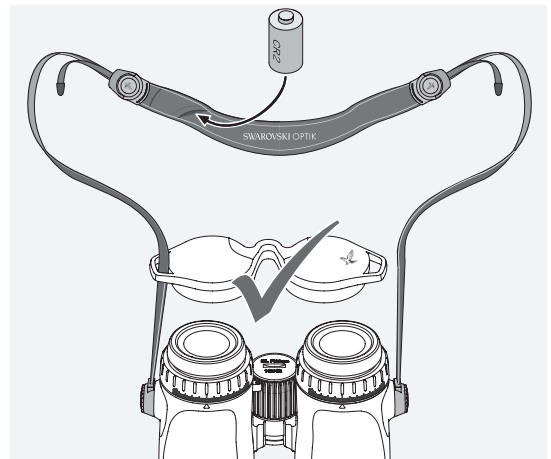

3. PREPARING TO USE THE DEVICE

The battery is already in the battery compartment. The binoculars are ready to use. Before you start using the instrument, please adjust the following settings:

3.1 ADJUSTING THE TWIST-IN EYECUP

There are four different setting positions to choose from, offering a different distance from the eye to the eyepiece lens. This allows you to adjust the eyecups separately to the position that suits you.

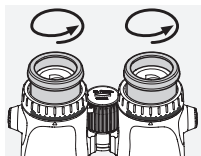

Pos. A: Starting position without spectacles: Turn the eyecups counterclockwise to the full extent.

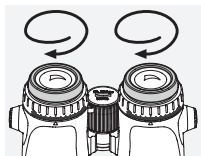

Pos. B: Starting position with spectacles: Turn the eyecups clockwise as far as they will go.

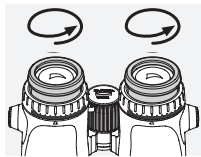

Pos. C and D: There are two alternative intermediate stages for observing with and without spectacles.

3.2 ADJUSTING THE DISTANCE BETWEEN THE EYEPIECES

To see a single round image, adjust the two halves of the binoculars until no irritating shadows can be seen.

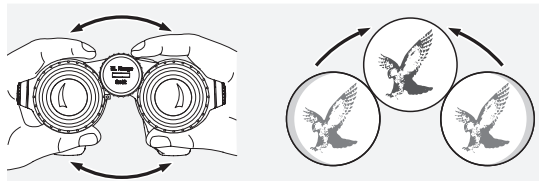

3.3 HOW TO ADJUST IF BOTH EYES HAVE EQUAL VISION

a. Pull out the left and right diopter adjustment rings and turn them until the long bar on the diopter scale matches the small triangle under the diopter adjustment ring.

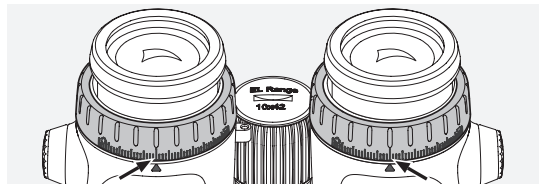

b. Then push the diopter adjustment rings back in. If the vision in both eyes is equally impaired, adjust the binoculars as described in 3.4. The display has to be in sharp focus in order to achieve the best possible scale line for determining range.

3.4 DIOPTRER ADJUSTMENT

To ensure optimum image quality, adjust the focus to compensate for any differences between your left and right eye.

1. Keep the right objective lens cover closed and pull out both diopter adjustment rings.

2. Turn both diopter adjustment rings counterclockwise as far as they will go.

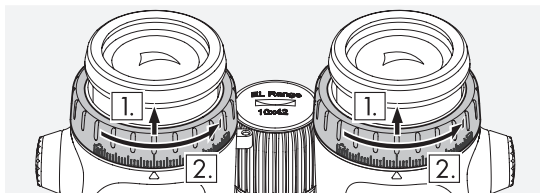

3. Press and hold the mode button for 4 seconds. This takes you to the diopter adjustment mode (display lights up for 60 seconds). If you want to leave this mode sooner, press the measurement button or the mode button again.

4. Now look through the right eyepiece with your right eye and turn the diopter adjustment ring clockwise until the display is sharp.

5. Then push the right diopter adjustment ring back in and open the objective lens cover.

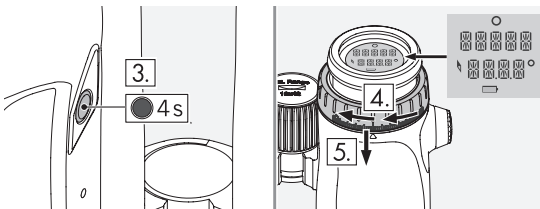

6. Use the focusing wheel to focus the right channel on a distant object (keep the left eye closed).

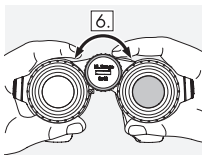

7. Now look at the same object through the left eyepiece with your left eye and slowly turn the diopter adjustment ring clockwise until the object is sharp (keep the right eye closed).

8. Push the left diopter adjustment ring back in.

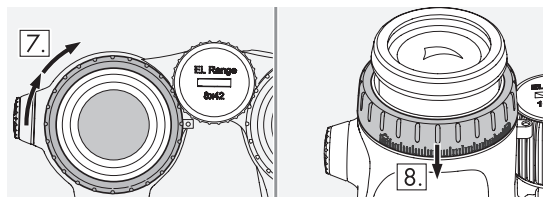

Note:

Adjust the twist-in eyecups and eye relief precisely so that the display is more comfortable to view (see sections 3.1 and 3.2).

3.5 ADJUSTING THE FOCUS

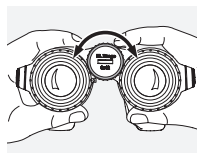

Turning the focusing wheel allows you to focus on any object from the shortest focusing distance (see technical data sheet) to infinity.

4. OPERATION

4.1 ONE-OFF MEASUREMENT

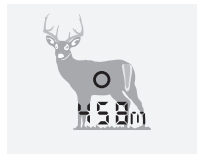

Briefly press the measurement button to display the target mark. After releasing the button, the range measurement is shown in the display.

4.2 SCAN MODE



Moving targets are measured continuously in scan mode. The instrument automatically switches to scan mode if you press and hold the measurement button for longer than 3 seconds.

As long as you keep the measurement button pressed (max. 120 secs), measurements are carried out in scan mode.

5. CONFIGURATION

5.1 DISPLAY

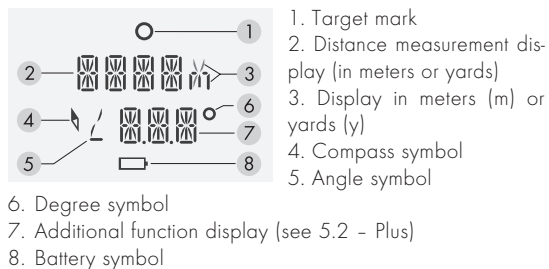

1. Target mark
2. Distance measurement display (in meters or yards)
3. Display in meters (m) or yards (y)
4. Compass symbol
5. Angle symbol

6. Degree symbol

7. Additional function display (see 5.2 - Plus)

8. Battery symbol

5.2 ADDITIONAL FUNCTIONS AND PROGRAMS

The EL range offers you a variety of useful additional settings. These can be easily configured via the EL Range app or set directly on the binoculars.

The following programs and additional functions are available:

- Track: Tracking Assistant for navigating to the last location measured
- Comp: Compass calibration
- Plus: Display of second line
 - Second line inactive (OFF)
 - Correction value in MOA
 - Correction value in MRAD/MIL
 - Correction value in cm
 - Correction value in inches
 - Number of clicks

- Tilt angle
- Direction (compass)
- Adjusted shooting distance (CAL)
- Light: Individual brightness adjustment
- Atmos. data: Display of:
 - Current temperature
 - Current air pressure
- Units: Metric/imperial conversion
- Rifle: Firearm selection

Factory settings:

- Plus: - Second line inactive (OFF)
- Light: - Brightness level 3
- Units: - Metric/imperial conversion
- Rifle: - Firearm selection. Only possible once ballistics have been configured

5.3 CONFIGURING THE BINOCULARS VIA THE APP

1. Install the EL Range app on your smartphone or tablet
2. Activate Bluetooth on your smartphone and the EL Range. On the EL Range, press the measurement and mode buttons simultaneously for 3 seconds until the status LED flashes blue.
3. Connect the smartphone and the EL Range via Bluetooth. To do this, select the serial number of your EL Range in the app. You will find the serial number on the right eyepiece adapter. You will need to lift up the right diopter adjustment ring. Once you are connected, the blue status LED stays lit up.
4. Now you can transfer the settings from the app to the EL Range. The data from the last three measurements is also transferred from the EL Range to the app. The app always shows you the exact time of the last synchronization.

5. To switch off Bluetooth, press the mode button for 2 secs.

5.4 CONFIGURING THE EL RANGE DIRECTLY ON THE BINOCULARS

Selecting the programs and adjusting the settings. Press and hold the mode button for 2 seconds. This takes you to the main menu.

Press the measurement button to go to the relevant settings under the menu item. Use the mode button to switch between settings and confirm your selection via the measurement button.

Press and hold the mode button for 2 seconds to leave the menu. Your settings have been saved.

Note:

Changing the battery does not affect your settings.

6. MENU ITEMS IN DETAIL

6.1 TRACK (TRACKING ASSISTANT)

Select one of the last three measurements directly on the binoculars in order to be guided to the target area by the EL Range.

Measure back to your original starting point (from where the selected measurement was made).

The display shows how many meters/yards to left/right or forward/backward you have to move to get into the measurement area. Measuring range is usually more accurate than measuring direction, so you see an arc-shaped search field. Once you no longer need to correct the range and the

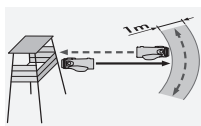

lateral deviation has been reduced to a minimum, it is best to start the search in the form of an arc, keeping a constant distance from the location of the original measurement.

Leave "Track" by pressing and holding the mode button for 2 seconds. **You have to actively exit this mode. It does not time out.**

6.2 TRACKING ASSISTANT VIA APP

Establish a Bluetooth connection as described in 5.3. Select one of the last three measurements of your EL Range.

Either select your start point manually or let it be displayed automatically (please note you can only do this if you are still in the exact position where the measurement was taken). Once you are in the target area, start an arc-shaped search as described in 6.1.

6.3 COMP - CALIBRATING THE COMPASS

We recommend calibrating the compass regularly to ensure maximum precision of both the compass and Tracking Assistant. Activate calibration via the measurement button in the "Comp" program. The LED light on the bottom of the instrument flashes red when calibration begins. Now turn the instrument evenly on each axis until the red light goes out and the calibration is finished. You can actively exit this mode by pressing the measurement button.

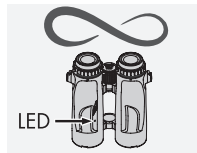

Recalibration is recommended when moving to a different hunting ground or in the event of major temperature fluctuations.

Metal objects such as a car or power masts may affect the direction of the compass and the calibration. If you are taking a measurement near your rifle, we recommend doing it at least 40 cm/16 in away from the barrel.

Note:

A wristwatch with a magnetic clasp may significantly affect the measurement.

6.4 PLUS: DISPLAY OF THE SECOND LINE/BALLISTICS

In addition to the range measurement and corrected shooting distance, the EL Range can show you the hold-over correction value and the number of clicks. These correction values are calculated based on range, angle of fire, temperature, air pressure, and the ballistics selected. You can store three firearms and their ballistic data on the EL Range. The individual ballistic data is simply entered into the app and transferred to the EL Range via Bluetooth.

Note:

Measure the actual muzzle velocity and ballistic coefficient (BC) for your firearm/ammunition combination so that you can ensure total accuracy for the shooting distance selected.

In addition to the ballistic correction value, in the second line you can also display the tilt angle (based on the angular position) to the target, the direction, or the corrected shooting distance. If you wish, you can also deactivate the second line and you will only see the measured range in the first line. For each range measurement you can also display the angle of the binoculars from the observation point to the target point.

If you use the corrected shooting distance for an angled shot, simply set your ballistic turret to the distance shown in the second line or use the corresponding aiming point on the long-range reticle (SWAROAIM).

The corrected shooting distance is calculated up to 1,000 m/1,093 yds. At greater distances, the angle correction is applied only in the hold-over value and the number of clicks. From any distance from which the bullet velocity falls under 330 m/s, no further ballistic correction values will be displayed.

6.5 LIGHT - ADJUSTING THE BRIGHTNESS

First, go to "LIGHT" to adjust the display brightness to suit you. You can choose from 5 brightness levels.

The binoculars automatically adjust the brightness of the display based on the brightness level you select.

6.6 ATMOS DATA

Atmospheric data

Display of air pressure and temperature in the selected units.

6.7 RIFLE

Firearm selection

Here you can select the firearm you are currently using and the corresponding ballistic correction. You can find the caliber and ballistics for each firearm in the EL Range app.

7. REMOVING THE OBJECTIVE LENS COVER

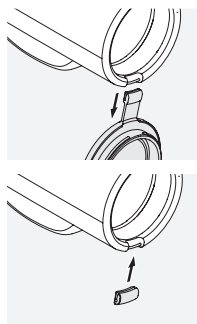

1. Open the objective lens cover.
2. Pull the lens cover firmly downwards.
3. Fit the filler piece into the metal ring. When you hear a click, this means that it is attached.

Note:

When you want to replace the lens cover, slide the filler piece out of the metal ring with your thumb and then repeat Step 3 with the lens covers.

8. GENERAL INFORMATION

8.1 COVERAGE

The following factors influence the maximum measurement range:

	More coverage	Less coverage
Color of target object	Light	Dark
Surface	Shiny	Matt
Angle to target object	Vertical	Acute
Size of object	Large	Small
Sunlight	Weak (cloudy)	Strong (sunny)
Atmospheric conditions	Clear	Hazy
Structure of object	Uniform (house wall)	Not uniform (bush, tree)

8.2 SERIAL NUMBER

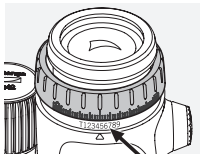

You will find the serial number of your binoculars on the right eyepiece adapter. You will need to lift up the right diopter adjustment ring.

8.3 CHANGING THE BATTERY

The battery symbol indicates when the battery is low. You can still take about 100 measurements after the battery symbol has appeared for the first time.

Changing the battery

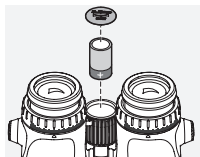

- Open the battery compartment cover in the focusing wheel using the BT tool supplied. Remove the dead battery.
- Insert the new CR2 battery. Please check the polarities are correct, as marked inside the compartment.

Always use leakproof batteries.

Warning: Do not use rechargeable batteries!

- Screw the battery cover back on.

Batteries



Batteries must not be disposed of in household waste. You are legally obliged to return used batteries. You can return used batteries locally (for example at your retailer or at a waste recycling center) free of charge. Batteries are marked with the symbol of a crossed-out wheeled waste container as well as the chemical symbol for the hazardous substance they contain: "Cd" for cadmium, "Hg" for mercury, and "Pb" for lead.

Please help us to protect our environment from damaging pollutants.

8.4 TROUBLESHOOTING AND DISPLAY

Problem	Cause	Solution
The image doesn't fill the entire field of view (vignetting).	The eyecup setting is not correctly adjusted for viewing with or without glasses.	If you wear glasses, twist in the eyecup as far as it will go. If you do not wear glasses, unscrew the eyecup to the desired position (see section 3.1 Adjusting the twist-in eyecup).
When measuring distance, the display shows "—".	1. Measurements outside the measurement range. 2. The object is not sufficiently reflective. 3. The target is not in focus.	1. See the enclosed technical data sheet. 2. See Section 8.1 Coverage. 3. See Section 3.5 Adjusting the focus.
When measuring distance, the display shows "co" (clean optic).	1. The measurement range is not reached. 2. The objective lens is dirty.	1. See technical data. 2. Clean the objective lens.

Problem	Cause	Solution
The target mark flashes when switched on.	The battery is running low.	You can still take around 100 measurements. Replace the battery as soon as possible.
Display, target mark, and target object are either not simultaneously sharp or not visible.	The diopter setting is not optimal.	See Section 3.4 Diopter adjustment.
"Err" appears on the display.	Electronic fault	Press the measurement button again. If "Err" is permanently displayed, please contact SWAROVSKI OPTIK Customer Service.

8.5 ADDITIONAL INFORMATION



For more details and tips visit:
SWAROVSKI OPTIK.COM.

9. CARE AND MAINTENANCE

9.1 LENS-CLEANING CLOTH

With the included microfiber lens-cleaning cloth you can clean even the most sensitive glass surfaces. It is ideal for objective lenses, eyepieces, and eyeglasses. Please keep the cloth clean, as dirt can damage the lens surface. Simply wash it in lukewarm soapy water and leave to air dry. Please only use it for cleaning glass surfaces.

9.2 CLEANING

We attach great importance to ensuring all elements and surfaces are very easy to clean.

Cleaning the optics. Maintain the outstanding performance of your binoculars by keeping the glass surfaces free from dirt, oil, and grease. First brush off any larger particles of dirt using a lens brush. Then breathe gently on the lens and polish it with the lens-cleaning cloth to remove any remaining dirt. If it is very dirty (e.g. with sand), the twist-in eyecups can be completely unscrewed, making it very easy to clean.

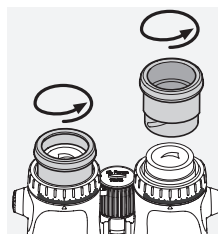

Cleaning the protective housing. Use the soap & brush kit (supplied). Close the covers on the eyepiece and objective lenses. Moisten the brush and apply the soap using circular movements to gently clean the housing. Rinse the binoculars with clean water and dry with care. If the optics become wet, dab them dry with a clean cloth to prevent scratching. Rinse the brush thoroughly and leave the soap & brush kit to dry.

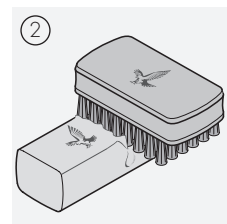
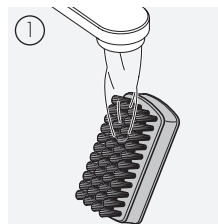

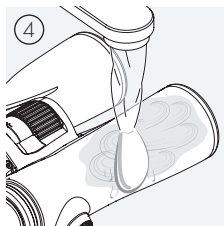
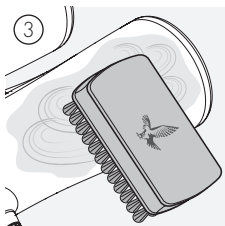

Note:

If you clean your binoculars outdoors, please ensure the soapy water does not contaminate the natural water cycle.

9.3 STORAGE

Keep your binoculars in their bag in a well-ventilated place.

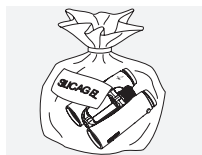

If the binoculars are wet, they must be dried first.

In tropical areas or areas with high humidity, it is best to store them in an airtight container with a moisture-absorbing agent (e.g. silica gel).

10. COMPLIANCE

For more information on compliance, see:
http://swarovski.com/el_range_compliance

WEEE/ElektroG



This symbol indicates that this product must not be disposed of with household waste in accordance with the WEEE (Waste Electrical and Electronic Equipment) Directive and national laws.

For information on collection points for waste electrical and electronic equipment, contact your local authority or an authorized waste electrical and electronic equipment collection point.

Correct disposal of this product protects the environment and prevents any potential damage to the environment and human health that may result from improper handling of the product.

11. SAFETY RECOMMENDATIONS

GENERAL INFORMATION

The device meets with the Laser Class 1 regulations in the valid standards EN 60825-1 or IEC 60825-1 or FDA21CFR 1040.10 and 1040.11, except for deviations according to Laser Notice No. 56. Accordingly, the device is safe for the eyes and can be used as desired, but it should not be pointed directly at other people.

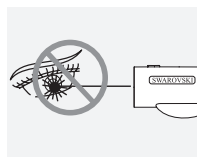

Never point the device at people at close range.



Never look directly at the sun through the device as this could seriously damage your eyes.



Never look through the device while walking as you may overlook obstacles.

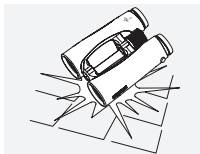

Protect your device against knocks.

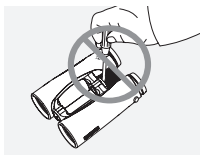

Repairs and servicing must only be carried out by SWAROVSKI OPTIK Absam (Austria) or SWAROVSKI OPTIK North America, otherwise your warranty will be void.

MERCI D'AVOIR CHOISI
CE PRODUIT DE LA
MAISON SWAROVSKI
OPTIK. POUR TOUTE
QUESTION ADRESSEZ-VOUS
A VOTRE DETAILLANT
OU CONTACTEZ-NOUS
DIRECTEMENT SUR
SWAROVSKIOPTIK.COM.

All the specifications given are typical values.

We reserve the right to make changes regarding design and delivery.
We accept no liability for printing errors.

PRENEZ UNE MINUTE. ET GAGNEZ UNE ANNEE

Enregistrez-vous sous MON COMPTE sur SWAROVSKIOPTIK.COM pour accéder à une vue d'ensemble pratique de tous vos appareils. Vous pourrez également organiser facilement d'éventuelles réparations, si nécessaire. Et si vous enregistrez vos produits, nous prolongerons leur garantie d'un an*.

TOUTE L'AIDE DONT VOUS AVEZ BESOIN

Vous avez besoin d'aide pour configurer, utiliser ou effectuer l'entretien de nos produits ? Vous trouverez toutes les informations nécessaires et nos FAQ sur MYSERVICE.SWAROVSKIOPTIK.COM.

*Lorsque vous enregistrez un produit, nous prolongeons sa garantie d'un an, conformément à nos conditions de garantie (la carte de garantie est également disponible en téléchargement). Les composants électroniques sont exclus de la garantie.

1. VUE D'ENSEMBLE

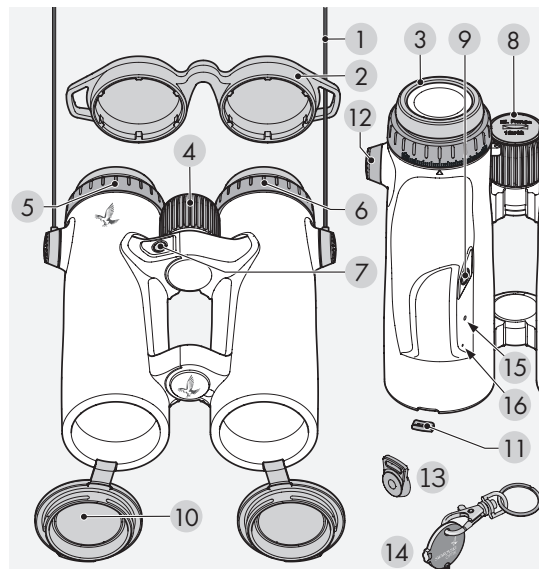

- | | |
|--|--|
| 1 Courroie | 10 Capuchon protecteur pour lentilles d'objectif |
| 2 Capuchon protecteur pour oculaire | 11 Insert pour capuchon protecteur pour lentilles d'objectif |
| 3 Bonnette oculaire rotative | 12 Couvercle d'attache de courroie |
| 4 Molette de focalisation | 13 Attache de courroie |
| 5 Bague d'ajustement dioptrique (droite) | 14 Outil BT |
| 6 Bague d'ajustement dioptrique (gauche) | 15 LED d'état |
| 7 Bouton de mesure | 16 Capteur de température et de pression atmosphérique |
| 8 Couvercle du compartiment de la pile | |
| 9 Bouton « mode » | |

Accessoires inclus : chiffon de nettoyage pour optiques, savon, pinceau de nettoyage et FSB Sacoche fonctionnelle.

La courroie des jumelles EL Range n'est pas attachée lors de la livraison. La courroie et les autres accessoires sont faciles et rapides à installer, si vous le souhaitez.

2. ATTACHER LA COURROIE

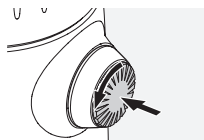

Appuyez sur le bouton, puis tournez-le dans le sens inverse des aiguilles d'une montre (90°).

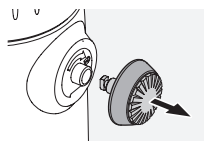

Tirez sur le bouton pour le retirer.

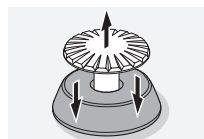

Retirez l'axe de la bague.

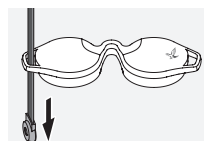

Si vous souhaitez installer un pare-pluie ou un autre accessoire, tirez la courroie à travers l'œillet du capuchon protecteur.

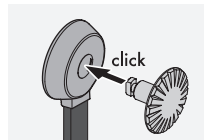

Ensuite, appuyez sur l'axe jusqu'à ce qu'il s'enclenche dans la courroie.

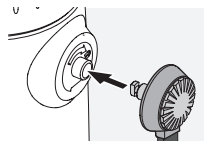

Insérez le bouton à l'emplacement prévu sur les jumelles.

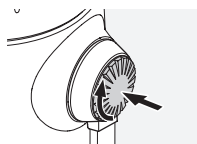

Appuyez fermement sur le bouton, puis tournez-le légèrement dans le sens des aiguilles d'une montre.



Relâchez la pression sur l'axe, puis continuez à le tourner dans le sens des aiguilles d'une montre jusqu'à ce qu'il s'enclenche.

Remarque :

l'axe est solidement positionné lorsqu'il est impossible de le tourner sans exercer une pression dessus.

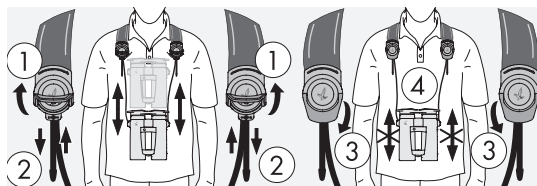
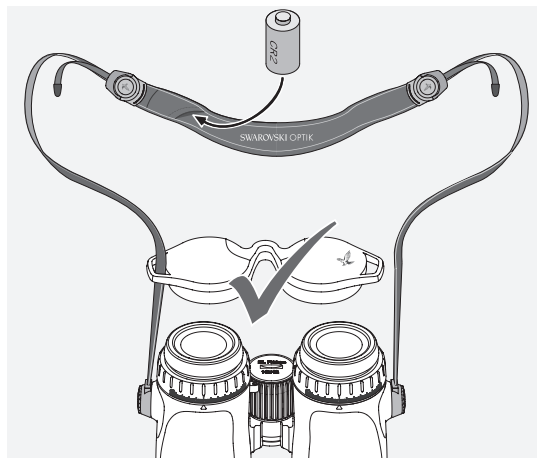

3. PREPARATION A L'UTILISATION DE L'APPAREIL

La pile se trouve déjà dans le compartiment de la pile. Les jumelles sont prêtes à l'emploi. Avant de commencer à utiliser l'instrument, veuillez effectuer les réglages suivants :

3.1 REGLAGE DE LA BONNETTE OCULAIRE ROTATIVE

Il existe quatre différentes positions de réglage au choix, offrant chacune une distance différente entre l'œil et l'oculaire. Ceci vous permet d'ajuster les bonnettes séparément, dans la position qui vous convient.

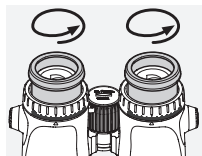

Pos. A : position de départ sans lunettes : tournez les bonnettes dans le sens inverse des aiguilles d'une montre, aussi loin que possible.

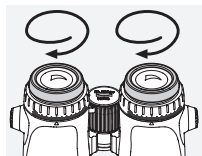

Pos. B : position de départ avec lunettes : tournez les bonnettes dans le sens des aiguilles d'une montre, aussi loin que possible.

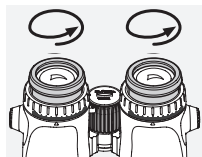

Pos. C et D : il existe deux positions intermédiaires alternatives pour l'observation avec et sans lunettes.

3.2 REGLAGE DE LA DISTANCE ENTRE OCULAIRES

Pour afficher une seule image circulaire, réglez les deux moitiés des jumelles jusqu'à ce qu'aucune ombre gênante ne soit visible.

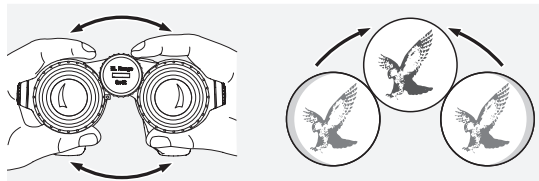

3.3 REGLAGE POUR UNE VISION IDENTIQUE AUX DEUX YEUX

a. Tirez sur les bagues d'ajustement dioptrique gauche et droite, puis tournez-les jusqu'à ce que le trait long situé sur l'échelle dioptrique soit aligné avec le petit triangle situé sous la bague d'ajustement dioptrique.

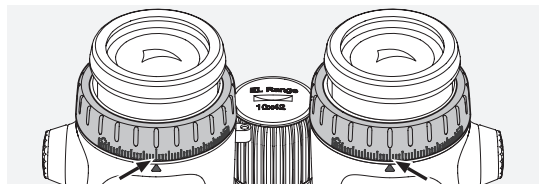

b. Ensuite, appuyez sur les bagues d'ajustement dioptrique. Si la correction aux deux yeux est égale, réglez les jumelles comme décrit à la section 3.4. L'image doit être bien nette pour obtenir une ligne graduée aussi claire que possible, afin de déterminer la portée.

3.4 AJUSTEMENT DIOPTRIQUE

Pour garantir une qualité d'image optimale, réglez la mise au point de manière à compenser les différences entre votre œil gauche et votre œil droit.

1. Laissez le capuchon protecteur pour lentille d'objectif droit en place, puis tirez sur les deux bagues d'ajustement dioptrique.

2. Tournez les deux bagues d'ajustement dioptrique dans le sens antihoraire, aussi loin que possible.

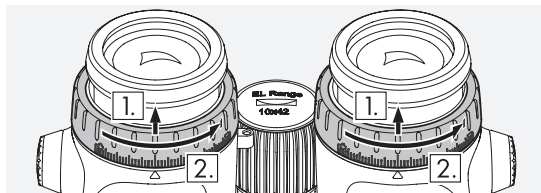

3. Appuyez pendant 4 secondes sur le bouton « mode ». Vous accédez alors au mode d'ajustement dioptrique (l'écran s'allume pendant 60 secondes). Si vous voulez quitter ce mode plus tôt, appuyez sur le bouton de mesure ou appuyez à nouveau sur le bouton « mode ».
4. Maintenant, regardez avec l'œil droit à travers l'oculaire droit, puis tournez la bague d'ajustement dioptrique jusqu'à ce que l'image soit nette.
5. Ensuite, appuyez sur la bague d'ajustement dioptrique droite pour l'enfoncer, puis ouvrez le capuchon protecteur pour lentille d'objectif.

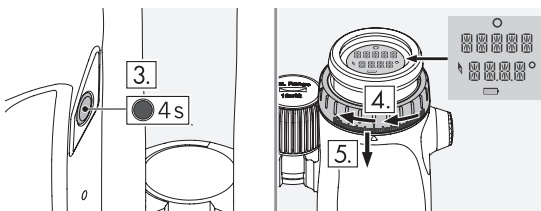

6. Utilisez la molette de focalisation pour effectuer la mise au point du canal droit sur un objet lointain (gardez l'œil gauche fermé).

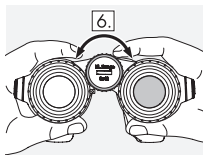

7. Maintenant, regardez le même objet avec l'œil gauche à travers l'oculaire gauche, puis tournez lentement la bague d'ajustement dioptrique jusqu'à ce que l'objet soit net (gardez l'œil droit fermé).

8. Appuyez sur la bague d'ajustement dioptrique gauche pour l'enfoncer.

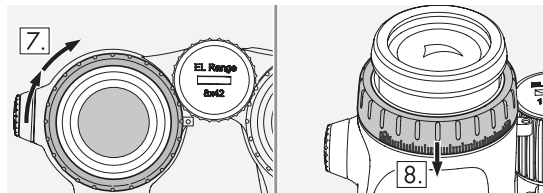

Remarque :

ajustez précisément les bonnettes oculaires rotatives et la distance œil-oculaire, afin que l'image soit agréable à regarder (reportez-vous aux sections 3.1 et 3.2).

3.5 REGLAGE DE LA MISE AU POINT

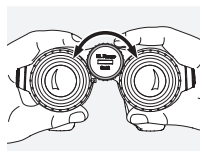

Tournez la molette de focalisation pour effectuer la mise au point sur n'importe quel objet, de la distance minimale de mise au point (voir la fiche technique) à l'infini.

4. FONCTIONNEMENT

4.1 MESURE INSTANTANÉE

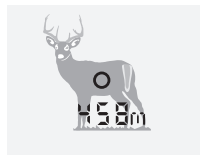

Appuyez brièvement sur le bouton de mesure pour afficher le réticule. Lorsque vous relâchez le bouton, la mesure de la distance s'affiche à l'écran.

4.2 MODE D'OBSERVATION



Le mode d'observation mesure continuellement les cibles en mouvement. L'instrument active automatiquement le mode d'observation si vous appuyez sur le bouton de mesure pendant plus de 3 secondes.

Tant que vous appuyez sur le bouton de mesure (pendant 120 secondes max.), les mesures sont effectuées en mode d'observation.

5. CONFIGURATION

5.1 AFFICHAGE

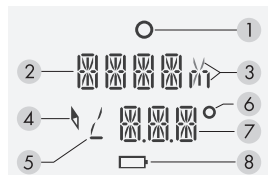

1. Réticule
2. Affichage de la mesure de la distance (en mètres ou yards)
3. Affichage en mètres (m) ou yards (y)
4. Symbole de boussole

5. Symbole d'angle
6. Symbole de degrés
7. Affichage des fonctions supplémentaires (voir la section 5.2 - Plus)
8. Symbole de pile

5.2 FONCTIONS ET PROGRAMMES SUPPLÉMENTAIRES

La gamme EL Range offre un certain nombre de paramètres supplémentaires utiles. Ceux-ci peuvent être facilement configurés via l'application EL Range ou être réglés directement sur les jumelles.

Les programmes et fonctions supplémentaires suivants sont disponibles :

- Track : fonction Tracking Assistant pour vous orienter vers le dernier endroit mesuré
- Comp : calibrage de la boussole
- Plus : affichage de la deuxième ligne
 - Deuxième ligne inactive (OFF)
 - Valeur de correction en MOA
 - Valeur de correction en MRAD/MIL
 - Valeur de correction en cm
 - Valeur de correction en pouces
 - Nombre de clics

- Angle d'inclinaison
- Direction (boussole)
- Distance de tir ajustée (CAL)
- Light : réglage personnalisé de la luminosité
- Atmos. data : affichage des indications suivantes :
 - Température actuelle
 - Pression atmosphérique actuelle

Units : conversion des unités métriques/impériales

Rifle : sélection de l'arme

Paramètres configurés en usine :

- Plus : - deuxième ligne inactive (OFF)
- Light : - niveau de luminosité 3
- Units : - conversion des unités métriques/impériales
- Rifle : - sélection de l'arme. Uniquement possible lorsque les données balistiques ont été configurées

5.3 CONFIGURATION DES JUMELLES VIA L'APPLICATION

1. Installez l'application EL Range sur votre smartphone ou votre tablette.
2. Activez la fonction Bluetooth sur votre smartphone et les jumelles EL Range. Sur les jumelles EL Range, appuyez simultanément pendant 3 secondes sur les boutons de mesure et de mode, jusqu'à ce que la LED d'état clignote en bleu.
3. Connectez le smartphone et les jumelles EL Range par Bluetooth. Pour cela, sélectionnez le numéro de série de vos jumelles EL Range dans l'application. Le numéro de série se trouve sur l'adaptateur de l'oculaire droit. Vous devez soulever la bague d'ajustement dioptrique droite pour y accéder. Lorsque vous êtes connecté, la LED d'état bleue reste allumée.
4. Vous pouvez maintenant transférer les paramètres de l'application vers les jumelles EL Range. Les données des trois dernières mesures sont également transférées des jumelles EL Range vers l'application. L'application indique toujours l'heure exacte de la dernière synchronisation.

5. Pour désactiver la fonction Bluetooth, Appuyez pendant 2 secondes sur le bouton « mode ».

5.4 CONFIGURATION DES JUMELLES EL RANGE DIRECTEMENT SUR LES JUMELLES

Sélection des programmes et configuration des paramètres. Appuyez sur le bouton « mode » pendant 2 secondes pour accéder au menu principal.

Appuyez sur le bouton de mesure pour accéder aux paramètres souhaités dans le menu. Appuyez sur le bouton « mode » pour passer d'un paramètre à l'autre, puis confirmez votre sélection en appuyant sur le bouton de mesure.

Appuyez sur le bouton « mode » pendant 2 secondes pour quitter le menu. Vos paramètres ont été enregistrés.

Remarque :

remplacer la pile n'affecte pas vos paramètres.

6. OPTIONS DE MENU DANS LE DETAIL

6.1 TRACK (TRACKING ASSISTANT)

Sélectionnez l'une des trois dernières mesures directement sur les jumelles pour être guidé vers la zone cible par les jumelles EL Range.

Effectuez une mesure jusqu'à votre point de départ initial (depuis lequel la mesure sélectionnée a été effectuée).

L'écran indique combien de mètres/yards devez parcourir vers la gauche/la droite ou en avant/en arrière pour atteindre la zone de mesure. La plage de mesure est généralement plus précise que la direction de mesure ; vous voyez donc une zone de recherche en forme d'arc de cercle. Lorsque vous n'avez plus besoin de corriger la distance et que l'écran

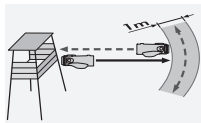

latéral a été réduit au minimum, il est préférable de commencer la recherche sous la forme d'un arc de cercle, en restant à distance constante de l'emplacement de mesure initial.

Quittez le mode « Track » en appuyant sur le bouton « mode » pendant 2 secondes. **Vous devez quitter ce mode ; il ne comporte pas de délai de désactivation.**

6.2 TRACKING ASSISTANT DEPUIS L'APPLICATION

Établissez une connexion Bluetooth en suivant les instructions fournies à la section 5.3. Sélectionnez l'une des trois dernières mesures de vos jumelles EL Range.

Sélectionnez votre point de départ manuellement ou laissez-le s'afficher automatiquement (veuillez noter que ceci est uniquement possible si vous vous trouvez toujours à l'endroit exact où la mesure a été effectuée).

Lorsque vous avez atteint la zone cible, effectuez une recherche en forme d'arc de cercle, comme décrit à la section 6.1.

6.3 COMP – CALIBRAGE DE LA BOUSSOLE

Nous vous recommandons de calibrer régulièrement la boussole afin de garantir la précision maximale de la boussole et de la fonction Tracking Assistant. Activez le calibrage en appuyant sur le bouton de mesure dans le programme « Comp ». Le voyant LED situé à la base de l'instrument clignote en rouge lorsque le calibrage commence. Maintenant, tournez l'instrument de manière fluide sur chaque axe jusqu'à ce que le voyant rouge s'éteigne ; le calibrage est terminé. Vous pouvez activement quitter ce mode en appuyant sur le bouton de mesure.



Il est recommandé d'effectuer un nouveau calibrage en cas de déplacement sur une autre réserve de chasse ou en cas de fortes variations de température.

Les objets métalliques tels qu'une voiture ou un pylône électrique peuvent affecter l'orientation de la boussole et le calibrage. Si vous effectuez une mesure près de votre fusil, nous vous recommandons d'éloigner l'instrument d'au moins 40 cm du canon.

Remarque :

Une montre-bracelet avec un fermoir magnétique peut affecter la mesure de manière significative.

6.4 PLUS – AFFICHAGE DE LA DEUXIEME LIGNE/DONNEES BALISTIQUES

En plus de la mesure de la distance et de la distance de tir corrigée, les jumelles EL Range peuvent indiquer la valeur de correction minimale et le nombre de clics. Ces valeurs de correction sont calculées en fonction de la distance, de l'angle de tir, de la température, de la pression atmosphérique et des données balistiques choisies. Vous pouvez mémoriser trois armes et leurs données balistiques dans les jumelles EL Range. Les données balistiques individuelles peuvent être simplement saisies dans l'application, puis transférées vers les jumelles EL Range via Bluetooth.

Remarque :

mesurez la vitesse initiale réelle et le coefficient balistique de votre combinaison d'arme et de munitions, afin de garantir une précision absolue avec les distances de tir sélectionnées.

En plus de la valeur de correction balistique, sur la deuxième ligne, vous pouvez également afficher l'angle d'inclinaison (en fonction de la position angulaire) par rapport à la cible, la direction ou la distance de tir corrigée. Si vous le souhaitez, vous pouvez également désactiver la deuxième ligne ; la première ligne affiche alors uniquement la distance mesurée. Pour chaque mesure de la distance, vous pouvez également afficher l'angle des jumelles du point d'observation au point cible.

Si vous utilisez la distance de tir corrigée pour effectuer un tir oblique, réglez simplement votre tourelle mémorielle sur la distance affichée sur la deuxième ligne ou utilisez le point de visée correspondant sur le réticule à longue portée (SWAROAIM).

La distance de tir corrigée est calculée jusqu'à 1 000 m. À des distances plus élevées, la correction de l'angle est uniquement appliquée par la valeur de surélévation et le nombre de clics. À toute distance à laquelle la vitesse de la balle devient inférieure à 330 m/s, aucune autre valeur de correction balistique n'est affichée.

6.5 LIGHT – REGLAGE DE LA LUMINOSITE

D'abord, sélectionnez « LIGHT » pour régler la luminosité

de l'écran à votre convenance. 5 niveaux de luminosité sont disponibles.

Les jumelles ajustent automatiquement la luminosité de l'écran en fonction du niveau de luminosité sélectionné.

6.6 ATMOS DATA

Données atmosphériques

Affichage de la pression et de la température de l'air avec l'unité de mesure sélectionnée.

6.7 RIFLE

Sélection de l'arme

Ici, vous pouvez sélectionner l'arme à feu actuellement utilisée et la correction balistique correspondante. Le calibre et les données balistiques des différentes armes sont accessibles dans l'application EL Range.

7. RETRAIT DU CAPUCHON PROTECTEUR POUR LENTILLES D'OBJECTIF

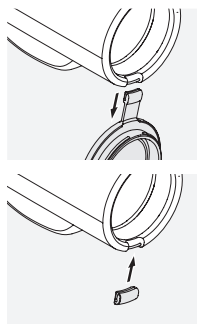

1. Ouvrez le capuchon protecteur pour lentilles d'objectif.

2. Tirez fermement le capuchon protecteur vers le bas.

3. Introduisez l'insert dans la bague métallique. Il émet un déclic lorsqu'il est correctement installé.

Remarque :

Si vous souhaitez réinstaller le capuchon protecteur, retirez l'insert de la bague métallique avec le pouce, puis répétez l'étape 3 avec le capuchon protecteur.

8. INFORMATIONS GENERALES

8.1 PORTEE

Les facteurs suivants influencent la plage de mesure maximale :

	Portée augmentée	Portée réduite
Couleur de l'objet cible	Claire	Foncée
Surface	Brillante	Mate
Angle par rapport à l'objet cible	Vertical	Aigu
Taille de l'objet	Grand	Petit
Luminosité	Faible (temps nuageux)	Forte (temps ensoleillé)
Conditions atmosphériques	Clares	Troubles
Structure de l'objet	Uniforme (mur)	Pas uniforme (buisson, arbre)

8.2 NUMERO DE SERIE

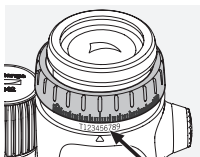

Le numéro de série de vos jumelles se trouve sur l'adaptateur de l'oculaire droit. Vous devez soulever la bague d'ajustement dioptrique droite pour y accéder.

8.3 REMPLACEMENT DE LA PILE

L'affichage du symbole de la pile indique que la pile est faible. Vous pouvez encore effectuer une centaine de mesures après la première apparition du symbole de la pile.

Remplacement de la pile

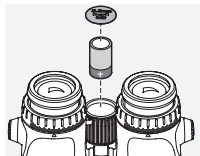

- À l'aide de l'outil BT inclus, ouvrez le couvercle du compartiment de la pile situé dans la molette de focalisation. Retirez la pile déchargée.
- Insérez la nouvelle pile CR2. Assurez-vous que les polarités sont

correctes, comme indiqué à l'intérieur du compartiment. Utilisez toujours des piles étanches.

Avertissement : n'utilisez pas de piles rechargeables !

- Revissez le couvercle du compartiment de la pile.

Piles



Les piles ne doivent pas être jetées avec les ordures ménagères. La loi vous impose de rapporter les piles usagées. Vous pouvez les rapporter gratuitement à un point de collecte local (par exemple, chez un revendeur ou dans une déchetterie). Les piles comportent un symbole représentant une poubelle avec une croix, ainsi que le symbole des substances dangereuses qu'elles contiennent : « Cd » pour le cadmium, « Hg » pour le mercure et « Pb » pour le plomb.

Merci de nous aider à préserver la nature des produits polluants nocifs pour l'environnement.

8.4 RESOLUTION D'INCIDENTS ET AFFICHAGE

Problème	Cause	Solution
L'image ne remplit pas l'ensemble du champ de vision (vignettage).	La bonnette oculaire n'est pas correctement réglée pour une utilisation avec ou sans lunettes.	Si vous portez des lunettes, tournez la bonnette oculaire aussi loin que possible. Si vous ne portez pas de lunettes, dévissez la bonnette oculaire dans la position souhaitée (voir la section 3.1 Réglage de la bonnette oculaire rotative).
Pendant la mesure de la distance, l'affichage indique « — ».	1. Mesures hors de la plage de mesure. 2. L'objet n'est pas suffisamment réfléchissant. 3. La mise au point n'est pas effectuée sur la cible.	1. Reportez-vous à la fiche technique ci-jointe. 2. Reportez-vous à la section 8.1 Portée. 3. Reportez-vous à la section 3.5 Réglage de la mise au point.
Pendant la mesure de la distance, l'affichage indique « co » (nettoyer l'optique).	1. La plage de mesure n'est pas atteinte. 2. La lentille d'objectif est sale.	1. Reportez-vous aux caractéristiques techniques. 2. Nettoyez la lentille d'objectif.

Problème	Cause	Solution
Le réticule clignote lorsque les jumelles sont allumées.	La pile est faible.	Vous pouvez encore effectuer une centaine de mesures. Remplacez la pile dès que possible.
L'affichage, le réticule et l'objet cible ne sont pas suffisamment nets ou sont difficilement visibles.	Le réglage de l'ajustement dioptrique n'est pas optimal.	Reportez-vous à la Section 3.4 Ajustement dioptrique.
L'indication « Err » apparaît sur l'affichage.	Défaillance électronique	Appuyez une nouvelle fois sur le bouton de mesure. Si l'indication « Err » s'affiche en permanence, veuillez contacter le service clientèle de SWAROVSKI OPTIK.

8.5 INFORMATIONS SUPPLEMENTAIRES



Pour des informations détaillées et des conseils, consultez le site Web SWAROVSKIOPTIK.COM.

9. ENTRETIEN ET MAINTENANCE

9.1 CHIFFON DE NETTOYAGE POUR OPTIQUES

Le chiffon de nettoyage pour optiques en microfibres fourni avec l'appareil permet de nettoyer les surfaces en verre les plus délicates. Il est idéal pour les objectifs, les oculaires et les lunettes. Veillez à ce que le chiffon soit toujours propre, car la présence de saletés pourrait endommager la surface des lentilles. Lavez-le simplement avec de l'eau savonneuse tiède et laissez-le sécher à l'air libre. Utilisez-le uniquement pour le nettoyage des surfaces en verre.

9.2 NETTOYAGE

Nous attachons une grande importance à la facilité de nettoyage de tous les éléments et surfaces.

Nettoyage des optiques. Pour préserver les performances exceptionnelles de vos jumelles, assurez-vous que les surfaces en verre restent libres de saletés, d'huile et de graisse. Éliminez d'abord les plus grosses particules à l'aide d'une brosse optique. Soufflez ensuite doucement sur les lentilles, puis polissez-les avec le chiffon de nettoyage pour optiques, afin d'éliminer toute trace de saleté. Si elles sont très sales (par exemple, présence de sable), vous pouvez complètement dévisser les bonnettes oculaires, afin de faciliter leur nettoyage.

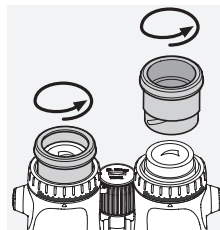

Nettoyage du boîtier protecteur. Utilisez le savon et la brosse (fournis). Refermez les capuchons protecteurs d'oculaire et d'objectif. Humidifiez la brosse, puis appliquez le savon en effectuant des mouvements circulaires, afin de nettoyer délicatement le boîtier. Rincez les jumelles à l'eau claire et séchez-les avec soin. Si les optiques deviennent humides, tamponnez-les avec un chiffon propre, afin d'éviter de les rayer. Rincez soigneusement la brosse et laissez sécher le savon et la brosse.

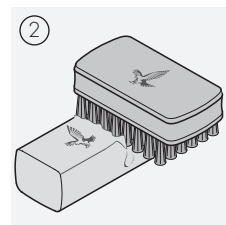
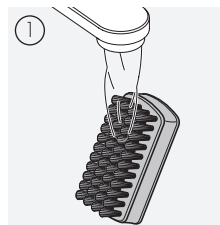

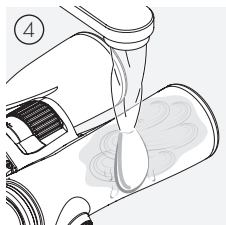
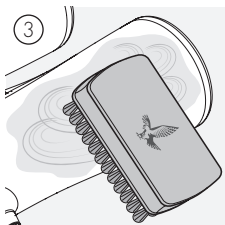

Remarque :

Si vous nettoyez vos jumelles en plein air, assurez-vous que l'eau savonneuse ne contamine pas le cycle naturel de l'eau.

9.3 STOCKAGE

Conservez vos jumelles dans leur sac, dans un endroit bien ventilé.

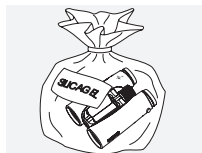

Si les jumelles sont humides, séchez-les d'abord.

Dans les régions tropicales ou très humides, il est préférable de les conserver dans un récipient hermétique contenant un produit absorbant l'humidité (par exemple, du gel de silice).

10. CONFORMITE

Pour plus d'informations sur la conformité, veuillez consulter le site Web : http://swarovski/el_range_compliance

DEEE/ElektroG



Ce symbole indique que ce produit ne doit pas être jeté avec les déchets ménagers, conformément à la directive DEEE relative aux déchets d'équipements électriques et électroniques et aux législations nationales.

Ce produit doit être déposé dans un point de collecte désigné. Pour plus d'informations sur les points de collecte de déchets d'équipements électriques et électroniques, contactez votre administration locale ou un point de collecte agréé de déchets d'équipements électriques et électroniques.

La mise au rebut conforme de ce produit préserve l'environnement et évite tout risque de dommages à l'environnement et à la santé humaine pouvant résulter d'une manipulation incorrecte du produit.

11. RECOMMANDATIONS DE SECURITE

INFORMATIONS GENERALES

L'appareil est conforme à la réglementation relative aux lasers de Classe 1 dans les normes en vigueur EN 60825-1 ou IEC 60825-1 ou FDA21CFR 1040.10 et 1040.11, à l'exception des dérogations conformes à l'avis Laser Notice No. 56. Par conséquent, l'appareil est sans danger pour les yeux et peut être utilisé à votre convenance, mais il ne doit pas être orienté directement vers d'autres personnes.

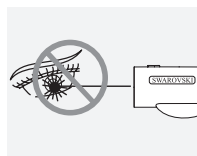

N'orientez jamais l'appareil vers des personnes à proximité de vous.



N'utilisez jamais l'appareil pour regarder directement le soleil ; cela vous exposerait à de graves lésions oculaires.



Ne regardez jamais dans l'appareil pendant que vous marchez ; vous risqueriez de ne pas voir des obstacles.



Protégez votre appareil contre les chocs.

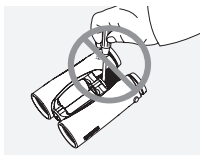

Les travaux de réparation et de remise en état doivent uniquement être effectués par SWAROVSKI OPTIK Absam (Autriche) ou SWAROVSKI OPTIK North America ; le non-respect de cette consigne entraînerait l'annulation de la garantie.

LA RINGRAZIAMO
PER AVER SCELTO UN
PRODOTTO SWAROVSKI
OPTIK. PER ULTERIORI
INFORMAZIONI LA
PREGHIAMO DI RIVOLGERSI
AD UN RIVENDITORE
AUTORIZZATO OPPURE
CI CONTATTI SU
SWAROVSKIOPTIK.COM.

Toutes les caractéristiques indiquées sont des valeurs habituelles.

Sous réserve de modifications ultérieures concernant la conception, la livraison et les erreurs d'impression.

UN MINUTO. CHE VALE UN ANNO

Registratevi a IL MIO CONTO sul sito SWAROVSKIOPTIK.COM per una comoda panoramica di tutti i vostri dispositivi. Così facendo, sarà anche più semplice predisporre eventuali riparazioni. E se deciderete di registrare i vostri prodotti, ne estenderemo la garanzia di un anno.*

TUTTO L'AIUTO DI CUI AVETE BISOGNO

Avete bisogno di aiuto per l'installazione, il funzionamento o la manutenzione dei nostri prodotti? Trovate tutte le informazioni che vi servono e le nostre FAQ sul sito MYSERVICE.SWAROVSKIOPTIK.COM.

*Quando registra un prodotto, estenderemo la sua garanzia di un anno conformemente alle nostre condizioni di garanzia (la scheda della garanzia può essere scaricata online). L'elettronica del prodotto non è inclusa nell'estensione della garanzia.

1. PANORAMICA GENERALE

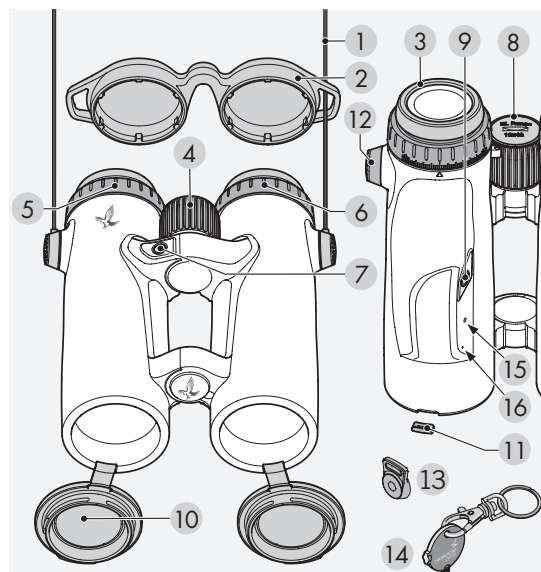

- | | |
|--|---|
| 1 Cinghia | 10 Copriobiettivo |
| 2 Coprioculare | 11 Elemento di riempimento del copriobiettivo |
| 3 Conchiglia oculare girevole | 12 Copertura attacco della tracolla |
| 4 Ghiera di messa a fuoco | 13 Attacco della tracolla |
| 5 Anello di compensazione diottrica (destra) | 14 Attrezzo per torretta balistica |
| 6 Anello di compensazione diottrica (sinistro) | 15 LED di stato |
| 7 Pulsante di misurazione | 16 Sensore di temperatura e pressione atmosferica |
| 8 Copertura vano batteria | |
| 9 Pulsante mode | |

Forniti di serie: panno pulisci lenti, detergente, spazzola pulente e borsa marsupio funzionale FSB.

Il binocolo EL Range non viene fornito con cinghia attaccata. La cinghia e gli altri accessori sono rapidi e facili da fissare quando necessario.

2. ATTACCO DELLA CINGHIA

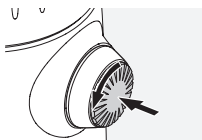

Premete sulla manopola e ruotatela in senso antiorario (90°).

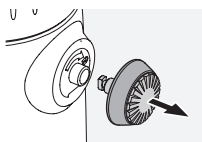

Estraete la manopola.

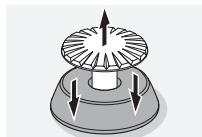

Rimuovete il perno dall'anello.

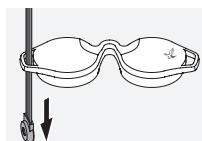

Se desiderate montare una protezione anti-pioggia o un altro accessorio, tirate la cinghia attraverso l'occhiello della relativa copertura.

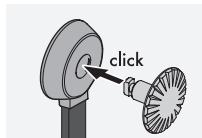

Quindi premete il perno nella cinghia fino allo scatto.

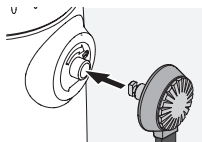

Inserite la manopola nel punto predisposto sul binocolo.

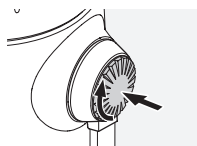

Premete con decisione la manopola verso l'interno e ruotate leggermente in senso orario.



Rilasciate la pressione dal perno e continuate a ruotarlo in senso orario fino allo scatto.

Nota:

Il perno è ben fermo in posizione quando non è più possibile ruotarlo senza pressione.

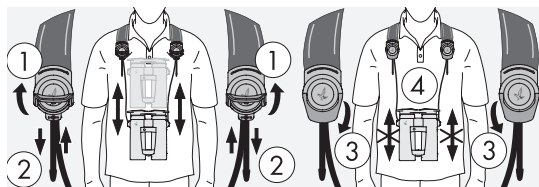
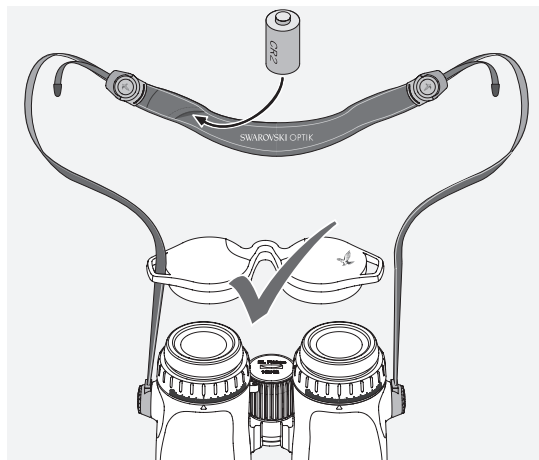

3. PREPARAZIONE ALL'USO DEL DISPOSITIVO

La batteria è già inserita nel vano batteria. Il binocolo è pronto all'uso. Prima di iniziare a utilizzare questo dispositivo, regolate le seguenti impostazioni:

3.1 REGOLAZIONE DELLA CONCHIGLIA OCULARE GIREVOLE

È possibile scegliere tra quattro posizioni di impostazione con distanze diverse tra l'occhio e la lente dell'oculare. In questo modo, potete regolare separatamente le conchiglie oculari in base alle vostre esigenze.

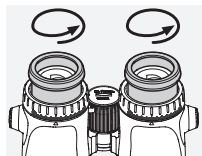

Pos. A: Posizione iniziale senza occhiali: ruotate al massimo le conchiglie oculari in senso antiorario.

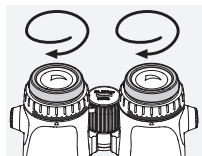

Pos. B: Posizione iniziale con gli occhiali: ruotate le conchiglie oculari in senso orario fino all'arresto.

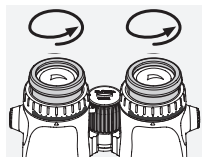

Pos. C e D: Esistono due fasi di regolazione alternative per chi indossa e chi non indossa gli occhiali.

3.2 REGOLAZIONE DELLA DISTANZA TRA GLI OCULARI

Per vedere una singola immagine rotonda, piegate le due metà del binocolo fino a che non compaiono fastidiose ombre.

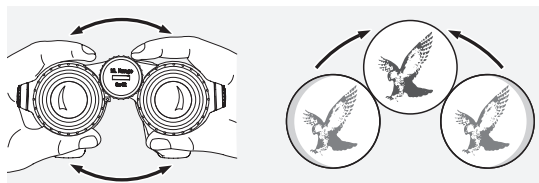

3.3 REGOLAZIONE CON OCCHI CHE HANNO LA MEDESIMA CAPACITÀ VISIVA

a. Estraete gli anelli di regolazione diottrica destro e sinistro e ruotateli fino a far allineare la barra lunga sulla scala diottrica al triangolino indicato sotto l'anello.

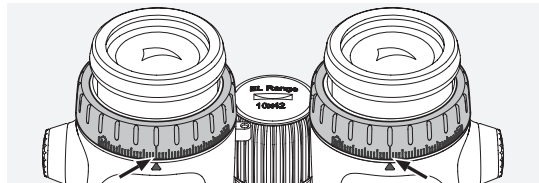

b. Quindi reinsertate gli anelli di regolazione diottrica. Se riscontrate gli stessi problemi di vista da entrambi gli occhi, regolate il binocolo come descritto nella sezione 3.4. Per ottenere la migliore linea di scala possibile per la misurazione della distanza, il display deve avere una messa a fuoco nitida.

3.4 COMPENSAZIONE DIOTTRICA

Per garantire una qualità dell'immagine ottimale, regolate la messa a fuoco al fine di compensare eventuali differenze tra l'occhio sinistro e l'occhio destro.

1. Tenete chiuso il copriobiettivo destro ed estraete entrambi gli anelli di regolazione diottrica.

2. Ruotate entrambi gli anelli di regolazione diottrica in senso antiorario fino al massimo.

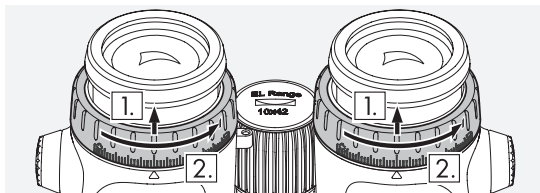

3. Tenete premuto il pulsante mode per 4 secondi. Così facendo passerete alla modalità di regolazione diottrica (il display si illumina per 60 secondi). Se desiderate uscire prima da questa modalità, premete nuovamente il pulsante di misurazione o il pulsante mode.

4. Ora guardate attraverso l'oculare destro con l'occhio destro e ruotate l'anello di regolazione diottrica in senso orario fino a quando il display non diventa nitido.

5. Quindi reinserte l'anello di regolazione diottrica destro e aprite il copriobiettivo.

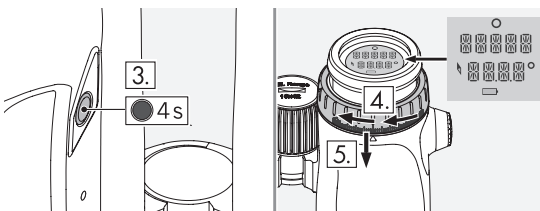

6. Utilizzate la ghiera di messa a fuoco per focalizzare il canale destro su un oggetto distante (tenete l'occhio sinistro chiuso).

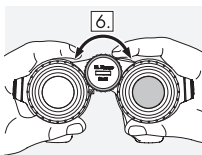

7. Ora guardate lo stesso oggetto attraverso l'oculare sinistro con l'occhio sinistro e ruotate lentamente l'anello di regolazione diottrica in senso orario fino a quando l'oggetto non diventa nitido (tenete l'occhio destro chiuso).

8. Reinserte l'anello di regolazione diottrica sinistro.

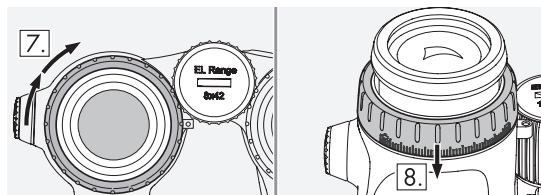

Nota:

regolate con precisione le conchiglie oculari girevoli e la distanza della pupilla d'uscita in modo da visualizzare più comodamente il display (vedere le sezioni 3.1 e 3.2).

3.5 MESSA A FUOCO DELL'IMMAGINE

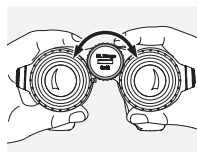

Ruotando la ghiera di messa a fuoco potrete mettere a fuoco qualsiasi oggetto dalla distanza di messa a fuoco più breve (vedere scheda tecnica) fino all'infinito.

4. FUNZIONAMENTO

4.1 MISURA UNICA

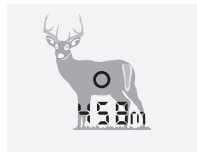

Premete brevemente il pulsante di misurazione per visualizzare il marcatore del bersaglio. Dopo aver rilasciato il pulsante, la misurazione della distanza viene visualizzata sul display.

4.2 MODALITÀ DI SCANSIONE



Con la modalità di scansione, la distanza dei bersagli in movimento viene misurata continuamente. Il dispositivo attiva automaticamente la modalità di scansione se tenete premuto il pulsante di misurazione per più di 3 secondi.

Finché tenete premuto il pulsante di misurazione (max. 120 secondi), le misurazioni vengono eseguite in modalità di scansione.

5. CONFIGURAZIONE

5.1 DISPLAY



5. Icona angolo

6. Icona gradi

7. Visualizzazione funzioni aggiuntive (vedere 5.2 - Plus)

8. Icona batteria

5.2 FUNZIONI E PROGRAMMI AGGIUNTIVI

L'EL Range offre una varietà di utili impostazioni aggiuntive. Queste funzioni possono essere configurate facilmente attraverso l'app EL Range o impostate direttamente sul binocolo.

Le funzioni e i programmi aggiuntivi disponibili sono i seguenti:

- Track: Tracking Assistant per navigare fino all'ultima posizione misurata

- Comp: calibrazione bussola

- Plus: visualizzazione della seconda riga

- Seconda riga inattiva (OFF)

- Valore di correzione in MOA

- Valore di correzione in MRAD/MIL

- Valore di correzione in cm

- Valore di correzione in pollici

- Numero di clic

- Angolo di inclinazione

- Direzione (bussola)

- Distanza di tiro ricalcolata (CAL)

- Light: regolazione della luminosità individuale

- Atmos. data: visualizzazione di:

- Temperatura attuale

- Pressione atmosferica attuale

Units: conversione metrica/imperiale

Rifle: selezione di armi da fuoco

Impostazioni di fabbrica:

- Plus: - seconda riga inattiva (OFF)

- Light: - livello di luminosità 3

- Units: - conversione metrica/imperiale

- Rifle: - selezione armi da fuoco. Possibile solo dopo aver configurato la balistica

5.3 CONFIGURAZIONE DEL BINOCOLO TRAMITE APP

1. Installate l'app EL Range sul vostro smartphone o tablet

2. Attivate il Bluetooth sullo smartphone e sull'EL Range. Sull'EL Range premete contemporaneamente il pulsante di misurazione e il pulsante mode per 3 secondi fino a quando il LED di stato non lampeggia in blu.

3. Collegate lo smartphone e l'EL Range tramite Bluetooth. Per fare ciò, selezionate il numero di serie del vostro EL Range nell'app. Il numero di serie si trova sull'adattatore oculare destro. Dovete sollevare l'anello di regolazione diottrica destro. Una volta effettuato il collegamento, il LED di stato blu resterà acceso.

4. Ora potete trasferire le impostazioni dall'app all'EL Range. Anche i dati delle ultime tre misurazioni vengono trasferiti dall'EL Range all'app. L'app mostra sempre l'ora esatta dell'ultima sincronizzazione.

5. Per disattivare il Bluetooth, premete il pulsante mode per 2 secondi.

5.4 CONFIGURAZIONE DELL'EL RANGE DIRETTAMENTE DAL BINOCOLO

Selezione dei programmi e regolazione delle impostazioni. Tenete premuto il pulsante mode per 2 secondi. Così facendo entrerete nel menu principale.

Premete il pulsante di misurazione per accedere alle varie impostazioni nella voce di menu. Utilizzate il pulsante mode per passare tra le impostazioni e confermate la selezione tramite il pulsante di misurazione.

Tenete premuto il pulsante mode per 2 secondi per uscire dal menu. Le vostre impostazioni sono state salvate.

Nota:

la sostituzione della batteria non influisce sulle impostazioni.

6. VOCI DI MENU NEL DETTAGLIO

6.1 TRACK (TRACKING ASSISTANT)

Selezionate una delle ultime tre misurazioni direttamente sul binocolo per essere guidati dall'EL Range nell'area di tiro.

Tornate indietro al punto di partenza originale (quello da cui è stata effettuata la misurazione selezionata).

Il display mostrerà quanti metri/iarde a sinistra/destra o avanti/indietro dovete spostarvi per entrare nell'area di misurazione. Poiché la misurazione della distanza è in genere più precisa della misurazione della direzione, si otterrà un campo di ricerca a forma di arco. Quando non sarà più necessario correggere la distanza e quando anche la

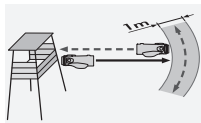

deviazione laterale sarà stata ridotta al minimo, è meglio iniziare la ricerca sotto forma di arco, mantenendo una distanza costante dalla posizione della misurazione originale.

Lasciate «Track» tenendo premuto il pulsante mode per 2 secondi. «Questa modalità non viene disattivata automaticamente dopo un certo tempo. Dovrete quindi disattivarla manualmente.»

6.2 TRACKING ASSISTANT VIA APP

Predisponete una connessione Bluetooth come descritto nella sezione 5.3. Selezionate una delle ultime tre misurazioni del vostro EL Range.

Selezionate manualmente il vostro punto di partenza o lasciate che venga visualizzato automaticamente (ricordate che potete fare ciò solo se vi trovate ancora nella posizione esatta in cui è stata effettuata la misurazione).

Una volta nell'area di tiro, avviate una ricerca ad arco come descritto nella sezione 6.1.

6.3 COMP - CALIBRAZIONE BUSSOLA

Raccomandiamo di calibrare regolarmente la bussola per garantire la massima precisione sia della bussola che di Tracking Assistant. Attivate la calibrazione tramite il pulsante di misurazione nel programma "Comp". La spia LED nella parte inferiore del dispositivo lampeggia in rosso quando inizia la calibrazione. Adesso ruotate lo strumento in modo uniforme su ciascun asse fino allo spegnimento della spia rossa, che indica la fine della calibrazione. Potete uscire da questa modalità premendo il pulsante di misurazione.



Vi consigliamo di ricalibrare la bussola quando vi spostate su un diverso territorio di caccia o in caso di forti sbalzi di temperatura.

Oggetti metallici come un'automobile o un palo elettrico possono influenzare la direzione della bussola e la calibrazione. Se effettuate una misurazione vicino al vostro fucile, vi consigliamo di farlo ad almeno 40 cm di distanza dalla canna.

Nota:

un orologio da polso con chiusura magnetica può influire in modo significativo sulla misurazione.

6.4 PLUS: VISUALIZZAZIONE DELLA SECONDA LINEA/BALISTICA

Oltre alla misurazione della distanza e alla corretta distanza di tiro, l'EL Range può anche mostrare il valore di correzione da mantenere e il numero di clic. Questi valori di correzione sono calcolati in base alla distanza, all'angolo di tiro, alla temperatura, alla pressione atmosferica e alla balistica selezionati. È possibile memorizzare tre armi da fuoco e i loro dati balistici sull'EL Range. I dati balistici individuali vengono inseriti semplicemente nell'app per poi essere trasferiti all'EL Range tramite Bluetooth.

Nota:

misurate la velocità d'uscita effettiva e il coefficiente balistico (BC) per la combinazione arma/munizioni che utilizzate in modo da ottenere il massimo della precisione per la distanza di tiro selezionata.

Oltre al valore di correzione balistica, nella seconda riga è anche possibile visualizzare l'angolo di inclinazione (basato sulla posizione angolare) rispetto al bersaglio, alla direzione o alla distanza di tiro corretta. Se lo desiderate, potete anche disattivare la seconda riga e vedere così solo la distanza misurata nella prima riga. Per ogni misurazione della distanza è anche possibile visualizzare l'angolo del binocolo dal punto di osservazione al bersaglio.

Se utilizzate la distanza di tiro corretta per un tiro angolato, vi basterà semplicemente impostare la torretta balistica sulla distanza indicata nella seconda riga o utilizzare il punto di mira corrispondente sul reticolo a lunga distanza (SWAROAIM).

La distanza di tiro corretta è calcolata fino a 1000 m. Su distanze maggiori, la correzione si applica solo sul valore di hold-over e sul numero di clic. Con distanze dalle quali la velocità del proiettile cala sotto i 330 m/s, non verranno visualizzati ulteriori valori di correzione balistica.

6.5 LIGHT - REGOLAZIONE DELLA LUMINOSITÀ

Come prima cosa, andate su "LIGHT" per regolare la lumino-

sità del display in base alle vostre esigenze. Potete scegliere tra 5 livelli di luminosità.

Il binocolo regolerà automaticamente la luminosità del display in base al livello di luminosità selezionato.

6.6 ATMOS DATA

Dati atmosferici

Visualizzazione della pressione atmosferica e della temperatura nelle unità selezionate.

6.7 RIFLE

Selezione arma

Qui potete selezionare l'arma che state utilizzando e la correzione balistica corrispondente. Potete trovare il calibro e la balistica per ogni arma nell'app EL Range.

7. RIMOZIONE COPRIOBIETTIVO



1. Aprite il copriobiettivo.

2. Tirate il copriobiettivo con decisione verso il basso.

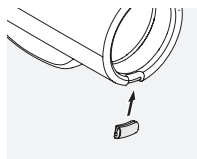

3. Inserite l'elemento di riempimento nell'anello di metallo. Quando sentirete il clic avrete agganciato l'accessorio.

Nota:

Per riposizionare il copriobiettivo, fare scorrere l'elemento di riempimento fuori dall'anello di metallo con il pollice, quindi ripetete il passaggio 3 con il copriobiettivo.

8. AVVERTENZE GENERALI

8.1 COPERTURA

I seguenti fattori influenzano la misurazione massima della distanza:

	Più copertura	Meno copertura
Colore del bersaglio	Chiaro	Scuro
Superficie	Lucida	Opaca
Angolo rispetto al bersaglio	Verticale	Acuto
Dimensione dell'oggetto	Grande	Piccolo
Luce del sole	Debole (nuvoloso)	Forte (soleggiato)
Condizioni atmosferiche	Sereno	Nebbioso
Struttura dell'oggetto	Uniforme (muro di una casa)	Non uniforme (cespuglio, albero)

8.2 NUMERO DI SERIE

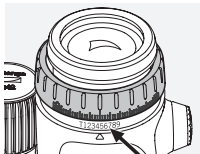

Il numero di serie del binocolo si trova sull'adattatore oculare destro. Per vederlo, dovete sollevare l'anello di regolazione diottrica destro.

8.3 SOSTITUZIONE DELLA BATTERIA

L'icona della batteria indica quando la batteria è scarica. Dopo la comparsa dell'icona della batteria, potrete eseguire circa altre 100 misurazioni.

Sostituzione della batteria

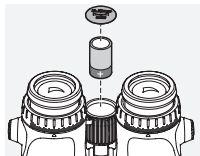

- Sollevate la copertura del vano batteria nella ghiera di messa a fuoco utilizzando lo strumento BT in dotazione. Rimuovete la batteria scarica.
- Inserite la nuova batteria CR2. Verificate che le polarità siano

corrette, come indicato all'interno del vano. Utilizzate sempre batterie a tenuta stagna.

Attenzione: non utilizzate batterie ricaricabili!

- Riavvitate il coperchio della batteria.

Batterie



Le batterie non devono essere smaltite assieme ai rifiuti domestici. Come prescrive la legge, le batterie usate vanno smaltite gratuitamente in loco presso negozi o centri di riciclaggio rifiuti.

Le batterie sono contrassegnate da un cassetto barrato con una croce e dal simbolo chimico dell'agente inquinante, "Cd" per cadmio, "Hg" per mercurio e "Pb" per piombo.

Aiutateci a proteggere l'ambiente da pericolosi agenti inquinanti.

8.4 RISOLUZIONE DEI PROBLEMI E DISPLAY

Problema	Causa	Soluzione
L'immagine non riempie l'intero campo visivo (vignettatura).	L'impostazione dell'oculare non è regolata correttamente per la visualizzazione con o senza occhiali.	Se indossate gli occhiali, ruotate la conchiglia oculare fino all'arresto. Se non indossate gli occhiali, svitate la conchiglia oculare nella posizione desiderata (vedere la sezione 3.1 Regolazione della conchiglia oculare girevole).
Quando misurate la distanza, il display mostra "—".	1. Misurazioni al di fuori dell'intervallo di misurazione. 2. L'oggetto non è sufficientemente riflettente. 3. L'obiettivo non è a fuoco.	1. Consultate la scheda dati tecnica allegata. 2. Consultate la Sezione 8.1 Copertura. 3. Consultate la sezione 3.5 Messa a fuoco dell'immagine.
Quando misurate la distanza, il display indica "co" (clean optic).	1. L'intervallo di misurazione non è stato raggiunto. 2. L'obiettivo è sporco.	1. Consultate la scheda tecnica. 2. Pulite l'obiettivo.

Problema	Causa	Soluzione
Il marcatore del bersaglio lampeggia quando acceso.	La batteria si sta esaurendo.	Potete ancora effettuare circa 100 misurazioni. Sostituite la batteria il prima possibile.
Il display, il marcatore del bersaglio e il bersaglio non sono contemporaneamente nitidi o non sono visibili.	L'impostazione diottrica non è ottimale.	Consultate la sezione 3.4 Compensazione diottrica.
Sul display compare la scritta "Err".	Guasto elettronico	Premete nuovamente il pulsante di misurazione. Se la scritta "Err" viene visualizzata in modo permanente, contattate il servizio clienti di SWAROVSKI OPTIK.

8.5 INFORMAZIONI AGGIUNTIVE



Per ulteriori informazioni e consigli visitate il sito: SWAROVSKIOPTIK.COM.

9. CURA E MANUTENZIONE

9.1 PANNO PULISCI LENTI

Con il panno pulisci lenti in microfibra incluso potrete pulire le superfici in vetro più delicate. Il panno è perfetto per la pulizia di obiettivi, oculari e occhiali. Vi consigliamo di tenerlo pulito, poiché lo sporco potrebbe danneggiare la superficie delle lenti. Se il panno dovesse sporcarsi, potrete lavarlo con sapone in acqua tiepida e lasciarlo asciugare all'aria. Utilizzatelo esclusivamente per la pulizia di superfici in vetro.

9.2 PULIZIA

Per noi è davvero importante che tutti gli elementi e le superfici siano facili da pulire.

Pulizia elementi ottici. Per preservare le eccezionali prestazioni del vostro binocolo, evitate che le superfici in vetro entrino in contatto con sporco, olio e grasso. Come prima cosa rimuovete le particelle più grandi con un pennello per lenti. Quindi inumidite leggermente la lente con il fiato e pulitela con il panno pulisci lenti per rimuovere ogni residuo di sporco. In caso di sporco ostinato (ad esempio sabbia), le conchiglie oculari girevoli possono essere completamente svitate ed essere così pulite più facilmente.

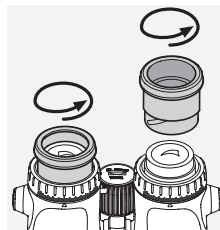

Pulizia corpo del binocolo. Utilizzate il kit detergente e spazzola (in dotazione). Chiudete gli obiettivi e gli oculari con le apposite coperture. Inumidite la spazzola e applicate il detergente con movimenti circolari per pulire delicatamente il corpo del binocolo. Risciacquate il binocolo con acqua pulita e asciugatelo con cura. Se gli elementi ottici si bagnano, asciugateli con un panno pulito per evitare graffi. Risciacquate accuratamente la spazzola e lasciate asciugare il kit detergente e spazzola.

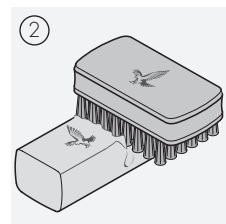
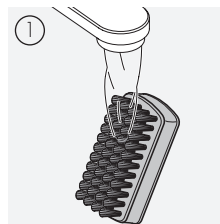

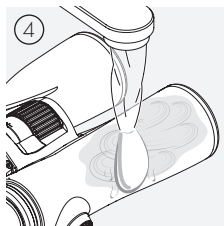
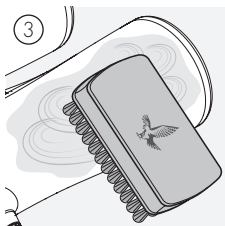

Nota:

Se pulite il binocolo all'aperto, assicuratevi che l'acqua insaponata non contami il ciclo naturale dell'acqua.

9.3 DOVE RIPORRE IL CANNOCCHIALE

Riponete il binocolo nella sua custodia in ambiente ben areato.

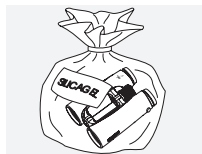

Se il binocolo si bagna, deve essere prima asciugato. In aree tropicali o aree con elevata umidità, è meglio conservarlo in un contenitore ermetico con un agente essiccante (ad esempio gel di silice).

10. CONFORMITÀ

Per ulteriori informazioni sulla conformità:
http://swarovski/el_range_compliance

RAEE



Questo simbolo indica che questo prodotto non deve essere smaltito insieme ai rifiuti domestici in conformità con quanto disposto dalla Direttiva RAEE (Rifiuti di apparecchiature elettriche ed elettroniche) e dalle normative nazionali.

Questo prodotto deve essere smaltito in un punto di raccolta designato. Per informazioni sui punti di raccolta per rifiuti di apparecchiature elettriche ed elettroniche, contattate le autorità locali o un centro di raccolta autorizzato per apparecchiature elettriche ed elettroniche.

Il corretto smaltimento di questo prodotto tutela l'ambiente; previene, inoltre, l'insorgere di potenziali danni all'ambiente e alla salute umana in caso di manipolazioni improprie del prodotto.

11. SICUREZZA

INFORMAZIONI GENERALI

Il dispositivo soddisfa le direttive Laser di Classe 1 nelle norme vigenti EN 60825-1 o IEC 60825-1 o FDA21CFR 1040.10 e 1040.11, ad eccezione di variazioni conformi alla notifica Laser N. 56. Di conseguenza, il dispositivo è sicuro per gli occhi e può essere utilizzato come desiderato, ma non deve essere puntato direttamente su altre persone.

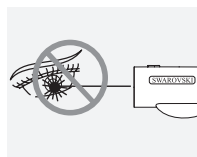

Non puntate mai il dispositivo su persone a distanza ravvicinata.



Non guardate mai direttamente il sole attraverso il dispositivo poiché ciò potrebbe causare gravi danni agli occhi.



Non guardate mai attraverso il dispositivo mentre camminate poiché potreste non notare eventuali ostacoli.



Protegete il dispositivo dagli urti.

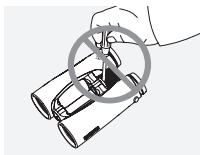

Tutte le riparazioni devono essere eseguite da SWAROVSKI OPTIK (Absam) o SWAROVSKI OPTIK North America. In caso contrario, la garanzia perderà validità.

LE AGRADECEMOS QUE
HAYA ELEGIDO COMPRAR
UN INSTRUMENTO DE
SWAROVSKI OPTIK.
SI TUVIERA CUALQUIER
DUDA O CONSULTA,
PÓNGASE EN CONTACTO
CON SU AGENTE
ESPECIALIZADO O
DIRECTAMENTE CON
NOSOTROS EN
SWAROVSKIOPTIK.COM.

Tutti i valori specificati sono valori tipici.

Ci riserviamo il diritto di apportare modifiche a livello di design e consegne e non accettiamo alcuna responsabilità per eventuali errori di stampa.

DEDÍQUELE UN MINUTO. GANE UN AÑO

Regístrese en MI CUENTA en SWAROVSKIOPTIK.COM para ver todos sus instrumentos de forma cómoda, donde también podrá gestionar fácilmente cualquier reparación que necesite. Y, si registra sus productos, ampliaremos su garantía por un año adicional.*

TODA LA AYUDA QUE NECESITA

¿Necesita ayuda para configurar, utilizar o cuidar nuestros productos? Encuentre toda la información necesaria y nuestras preguntas frecuentes en MYSERVICE.SWAROVSKIOPTIK.COM.

*Cuando registre un producto, le ampliaremos su garantía online por un año con nuestras condiciones de garantía (podrá descargar la tarjeta de garantía correspondiente). Los elementos electrónicos quedan excluidos de la ampliación de garantía.

1. DESCRIPCIÓN GENERAL

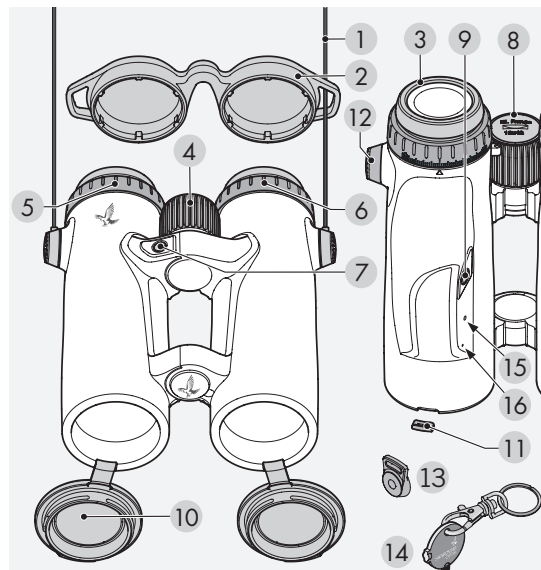

- | | |
|---|--|
| 1 Correa de transporte | 10 Tapa del objetivo |
| 2 Tapa protectora para el ocular | 11 Pieza de relleno de la tapa del objetivo |
| 3 Copa ocular giratoria | 12 Tapa del conector de la correa |
| 4 Anillo de enfoque | 13 Conector de correa |
| 5 Anillo de ajuste de dioptrías (derecho) | 14 Herramienta para torreta balística |
| 6 Anillo de ajuste de dioptrías (izquierdo) | 15 LED de estado |
| 7 Botón de medición | 16 Sensor de temperatura y presión atmosférica |
| 8 Tapa del compartimento de la batería | |
| 9 Botón de modo | |

Incluye: Paño para limpieza de lentes, jabón, cepillo de limpieza y bolsa lateral funcional FSB.

Los EL Range no incluyen la correa. Cuando sea necesario, es muy sencillo y rápido colocar tanto la correa como otros accesorios.

2. COLOCACIÓN DE LA CORREA

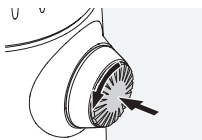

Presione el cierre y gírelo en sentido contrario a las agujas del reloj (90°).

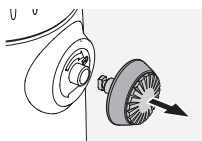

Tire del cierre hacia afuera.

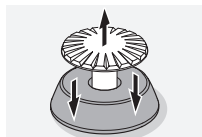

Retire el pasador del anillo.

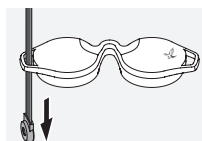

Si desea colocar un protector contra la lluvia u otro accesorio, pase la correa a través del ojal de la tapa.

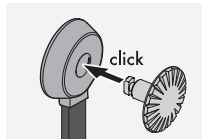

A continuación, presione el pasador en la correa hasta que haga clic.

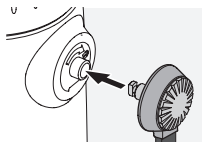

Introduzca el cierre en el lugar designado de los binoculares.

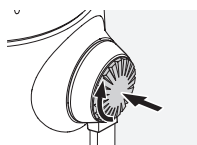

Presione el cierre firmemente y gire ligeramente en sentido de las agujas del reloj.



Deje de hacer presión en el pasador y gírelo en sentido horario hasta que haga clic.

Nota:

El pasador estará firmemente fijado una vez que ya no pueda girarlo sin hacer presión.

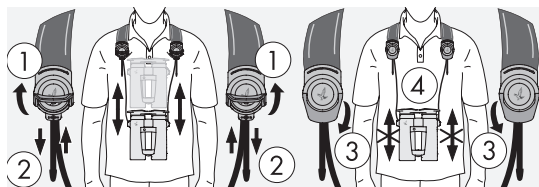
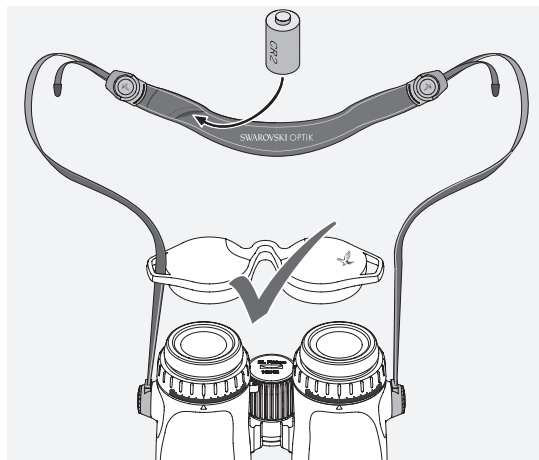

3. PASOS PREVIOS PARA UTILIZAR EL DISPOSITIVO

La batería ya se encuentra en su correspondiente compartimento. Los binoculares están listos para utilizar. Antes de comenzar a utilizar el dispositivo, realice los siguientes ajustes:

3.1 AJUSTE DE LA COPA OCULAR GIRATORIA

Hay cuatro posiciones diferentes de configuración entre las que elegir, que ofrecen una distancia diferente del ojo al ocular. Esto le permite ajustar los oculares por separado a la posición que más le convenga.

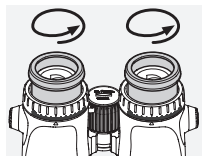

Pos. A: Posición inicial sin gafas: Gire el ocular por completo en sentido contrario a las agujas del reloj.

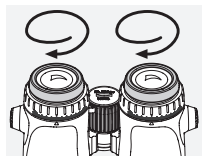

Pos. B: Posición inicial con gafas: Gire el ocular por completo en sentido de las agujas del reloj.

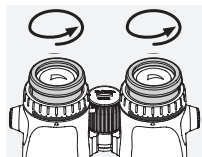

Pos. C y D: Hay dos etapas intermedias alternativas para observar con y sin gafas.

3.2 AJUSTE DE LA DISTANCIA ENTRE LOS OCULARES

Para ver una sola imagen redonda, ajuste las dos mitades de los binoculares hasta que no se vean sombras molestas.

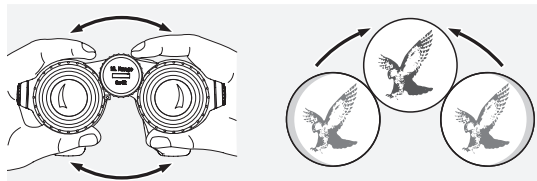

3.3 CÓMO AJUSTAR SI AMBOS OJOS TIENEN LA MISMA VISIÓN

a. Tire de los anillos de ajuste de dioptrías izquierdo y derecho, y gire hasta que la barra larga de la escala de dioptrías coincida con el triángulo pequeño del anillo de ajuste de dioptrías.

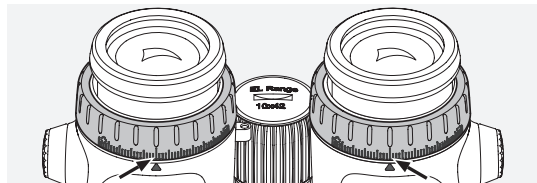

b. A continuación, vuelva a colocar los anillos de ajuste de dioptrías. Si tiene falta de visión de ambos ojos, ajuste los binoculares tal y como se describe en 3.4. La pantalla debe visualizarse perfectamente enfocada para poder lograr la mejor línea de escala posible para determinar el rango.

3.4 AJUSTE DE DIOPTRÍAS

Para garantizar una calidad de imagen óptima, ajuste el enfoque para compensar las diferencias entre el ojo izquierdo y el derecho.

1. Mantenga la tapa del objetivo cerrada y extraiga ambas anillas de ajuste de dioptrías.

2. Gire el anillo de ajuste de dioptrías hacia la izquierda todo lo posible.

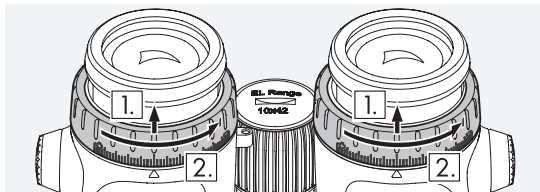

3. Mantenga pulsado el botón de modo durante 4 segundos. Accederá al modo de ajuste de dioptrías (la pantalla se enciende durante 60 segundos). Si desea salir antes de este modo, pulse el botón de medición o vuelva a pulsar el botón de modo.
4. Ahora mire a través del ocular derecho con el ojo derecho y gire el anillo de ajuste de dioptrías en sentido horario hasta que la pantalla se vea nítida.
5. A continuación, presione el anillo de ajuste de dioptrías derecho para colocarlo en su sitio y abra la tapa del objetivo.

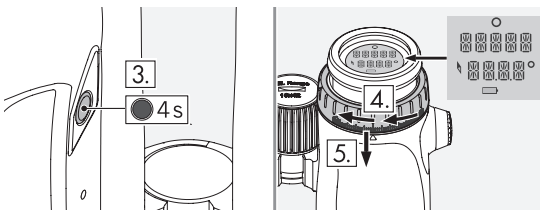

6. Utilice la rueda de enfoque para enfocar el canal derecho sobre un objeto distante (mantenga el ojo izquierdo cerrado).

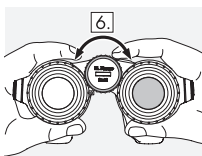

7. Ahora observe el mismo objeto a través del ocular izquierdo y, lentamente, gire el anillo de ajuste de dioptrías en sentido horario hasta que el objeto se muestre nítida (mantenga el ojo derecho cerrado).

8. Presione el anillo de ajuste de dioptrías izquierdo para colocarlo en su sitio.

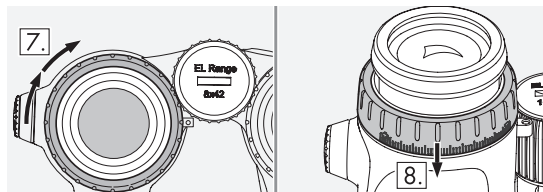

Nota:

Ajuste las copas oculares y la distancia del ocular con precisión de forma que la pantalla resulte más cómoda de ver (consulte los apartados 3.1 y 3.2).

3.5 AJUSTE DEL ENFOQUE

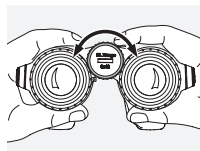

Girar la anilla de enfoque le permite enfocar cualquier objeto desde la distancia de enfoque más corta (consulte la hoja de datos técnicos) hasta el infinito.

4. UTILIZACIÓN

4.1 MEDICIÓN ÚNICA

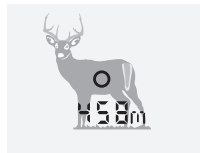

Pulse brevemente el botón de medición para visualizar el indicador. Después de soltar el botón, la medición de rango se mostrará en pantalla.

4.2 MODO DE BÚSQUEDA



En el modo de búsqueda, los objetivos en movimiento se miden continuamente. El dispositivo cambia automáticamente al modo de búsqueda si mantiene pulsado el botón de medición durante más de 3 segundos.

Mientras mantenga pulsado el botón de medición (máx. 120 segundos), las mediciones se realizan en el modo de búsqueda.

5. CONFIGURACIÓN

5.1 PANTALLA

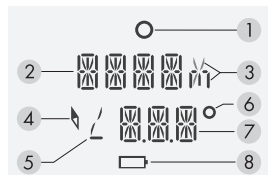

1. Indicador
2. Pantalla de medición de distancia (en metros o yardas)
3. Visualización en metros (m) o yardas (y)
4. Símbolo de brújula

5. Símbolo de ángulo
6. Símbolo de grados
7. Pantalla de funciones adicionales (consulte 5.2 - Más)
8. Símbolo de batería

5.2 FUNCIONES Y PROGRAMAS ADICIONALES

Los binoculares EL Range ofrecen numerosos ajustes adicionales útiles. Se pueden configurar fácilmente a través de la app EL Range o hacerlo directamente en los binoculares.

Dispone de los siguientes programas y funciones adicionales:

- Track: Tracking Assistant para desplazarse hasta la última ubicación medida
- Comp: Calibración de la brújula
- Plus: Visualización de segunda línea
 - Segunda línea inactiva (OFF)
 - Valor de corrección en MOA
 - Valor de corrección en MRAD/MIL
 - Valor de corrección en cm
 - Valor de corrección en pulgadas
 - Número de clics

- Ángulo de inclinación
- Dirección (brújula)
- Distancia de disparo ajustada (CAL)
- Light: Ajuste individual de la luminosidad
- Atmos. data.: Visualización de:
 - Temperatura actual
 - Presión del aire actual
- Units: Conversión métrica/imperial
- Rifle: Selección de arma

Ajustes de fábrica:

- Plus: - Segunda línea inactiva (OFF)
- Light: - Nivel de luminosidad 3
- Units: - Conversión métrica/imperial
- Rifle: - Selección de arma. Solo es posible una vez que se haya configurado la balística

5.3 CONFIGURACIÓN DE LOS BINOCULARES A TRAVÉS DE LA APP

1. Instale la app EL Range en su smartphone o tablet.
2. Active el Bluetooth de su smartphone y de los EL Range. En los binoculares EL Range, pulse los botones de medición y modo durante 3 segundos simultáneamente hasta que el LED de estado parpadee en azul.
3. Empareje el smartphone y los EL Range a través de Bluetooth. Para ello, seleccione el número de serie de los EL Range en la app. Encontrará el número de serie en el adaptador del ocular derecho. Tendrá que levantar el anillo de ajuste de dioptrías derecho. Una vez que estén conectados, el LED de estado azul permanecerá encendido.
4. Ahora puede transferir los ajustes desde la app a los EL Range. Los datos de las tres últimas mediciones también se transferirán de los EL Range a la app. La app siempre mostrará la hora exacta de la última sincronización.

5. Para apagar el Bluetooth, pulse el botón de modo durante 2 segundos.

5.4 CONFIGURACIÓN DE LOS EL RANGE DIRECTAMENTE EN LOS BINOCULARES

Seleccionar los programas y configurar los ajustes. Mantenga pulsado el botón de modo durante 2 segundos. Se abrirá el menú principal.

Pulse el botón de medición para ir a los ajustes relevantes de cada elemento del menú. Utilice el botón de modo para cambiar entre los ajustes y confirmar su selección a través del botón de medición.

Mantenga pulsado el botón de modo durante 2 segundos para salir del menú. Se han guardado sus ajustes.

Nota:

Cambiar la batería no afecta a sus ajustes.

6. ELEMENTOS DEL MENÚ EN DETALLE

6.1 TRACK (TRACKING ASSISTANT)

Seleccione una de las tres últimas mediciones directamente en los binoculares para que los EL Range lo guíen hasta el área objetivo.

Vuelva a medir el punto de inicio original (desde donde se realizó la medición seleccionada).

La pantalla muestra cuántos metros/yardas a izquierda/derecha o adelante/atrás se tiene que mover para llegar al área de medición. Habitualmente, el rango de medición es más preciso que la dirección de medición, por lo que verá un campo de búsqueda en forma de arco. Una vez que no necesite corregir el rango y la desviación lateral se haya reducido al mínimo, es mejor empezar la búsqueda en forma de arco, manteniendo una distancia constante respecto a la ubicación de la medición original.

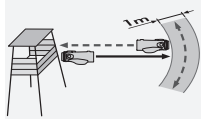

Salga de "Track" (Seguimiento) pulsado el botón de modo durante 2 segundos. **Debe salir activamente de este modo. No se sale automáticamente.**

6.2 TRACKING ASSISTANT A TRAVÉS DE LA APP

Establezca una conexión Bluetooth tal y como se describe en 5.3. Elija una de las tres últimas mediciones de su EL Range. Seleccione su punto de partida de forma manual o deje que se muestre automáticamente (tenga en cuenta que solo puede hacerlo si aún se encuentra en la posición exacta desde la que se tomó la medición).

Una vez que se encuentre en la zona objetivo, realice una búsqueda en forma de arco tal y como se describe en 6.1.

6.3 COMP - CALIBRADO DE LA BRÚJULA

Recomendamos calibrar la brújula con frecuencia para garantizar la máxima precisión tanto de la brújula como de Tracking Assistant. Active la calibración a través del botón de medición en el programa "Comp". La luz LED de la parte inferior del dispositivo parpadeará en rojo cuando se inicie el calibrado. Gire el dispositivo nivelado en cada eje hasta que la luz roja desaparezca y finalice la calibración. Puede salir activamente de este modo pulsando el botón de medición.



Se recomienda recalibrar cuando se mueva a una zona de caza diferente o en caso de que existan fluctuaciones de temperatura significativas. Los objetos metálicos como un coche o un poste de alta tensión podrían afectar a la dirección marcada por la brújula, así como a la calibración. Si realiza mediciones cerca de su arma, recomendamos hacerlo al menos a 40 cm/16 pulgadas del cañón.

Nota:

Un reloj de muñeca con cierre magnético también podría afectar significativamente a la medición.

6.4 PLUS: VISUALIZACIÓN DE SEGUNDA LÍNEA/DATOS BALÍSTICOS

Además de la medición del rango y la distancia de disparo corregida, los EL Range pueden mostrarle el valor de corrección para estar por encima y la cantidad de clics. Estos valores de corrección se calculan en base al rango, el ángulo de disparo, la temperatura, la presión del aire y la balística seleccionada. Los EL Range permiten guardar tres armas y sus datos balísticos. Los datos balísticos se introducen fácilmente en la app y se transfieren a los EL Range a través de Bluetooth.

Nota:

Mida la velocidad inicial real y el coeficiente balístico (BC) de su combinación de arma/munición para garantizar la máxima precisión para las distancias de disparo seleccionadas.

Además del valor de corrección balístico, en la segunda línea también puede visualizar el ángulo de inclinación (en base a la posición angular) respecto al objetivo, la dirección o la distancia de disparo corregida. Si lo desea, también puede desactivar la segunda línea y solo ver el rango medido en la primera línea. Para cada medición de rango también puede visualizar el ángulo de los binoculares desde el punto de observación hasta el punto objetivo.

Si utiliza la distancia de disparo corregida para disparar en ángulo, basta configurar la torreta balística a la distancia mostrada en la segunda línea o utilizar el punto de impacto correspondiente en la retícula para grandes distancias (SWAROAIM).

La distancia de disparo corregida se calcula hasta 1000 m. A mayores distancias, la corrección angular se aplica solo en el valor de retención y en el número de clics. A partir de cualquier distancia en la que la velocidad de la bala sea inferior a 330 m/s, no se mostrarán más valores de corrección balística.

6.5 LIGHT - AJUSTES DE LA LUMINOSIDAD

Primero, vaya a "LIGHT" para ajustar la luminosidad de la

pantalla a su gusto. Puede elegir entre 5 niveles de luminosidad.

Los binoculares ajustan automáticamente la luminosidad de la pantalla según el nivel de luminosidad elegido.

6.6 ATMOS DATA

Datos atmosféricos

Visualización de la presión del aire y la temperatura en las unidades seleccionadas.

6.7 RIFLE

Selección de arma

Aquí puede seleccionar el arma que esté utilizando en cada momento y la corrección balística correspondiente. Puede encontrar el calibre y la balística de cada arma en la app EL Range.

7. RETIRAR LA TAPA PROTECTORA DEL OBJETIVO



1. Abra la tapa protectora para el objetivo.

2. Tire de la tapa protectora para el objetivo firmemente hacia abajo.

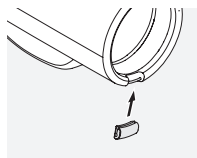

3. Encaje la pieza de relleno en el anillo metálico. Cuando escuche un clic, significa que está correctamente fijada.

Nota:

Cuando desee volver a colocar la tapa protectora para el objetivo, extraiga la pieza de relleno del anillo metálico con el pulgar y luego repita el Paso 3 con las tapas protectoras para el objetivo.

8. INFORMACIÓN GENERAL

8.1 COBERTURA

Los siguientes factores influyen sobre el rango de medición máximo:

	Más cobertura	Menos cobertura
Color del objetivo	Claro	Oscuro
Superficie	Brillante	Mate
Ángulo respecto al objetivo	Vertical	Agudo
Tamaño del objeto	Grande	Pequeño
Luz solar	Débil (nublado)	Fuerte (soleado)
Condiciones atmosféricas	Claro	Brumoso
Estructura del objeto	Uniforme (pared de vivienda)	No uniforme (arbusto, árbol)

8.2 NÚMERO DE SERIE

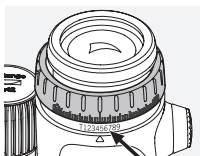

Encontrará el número de serie de sus binoculares en el adaptador del ocular derecho. Tendrá que levantar el anillo de ajuste de dioptrías derecho.

8.3 CAMBIO DE LA BATERÍA

El símbolo de batería indica que la carga de la batería es baja. Podrá realizar unas 100 mediciones después de que aparezca por primera vez el símbolo de la batería.

Cambio de la batería

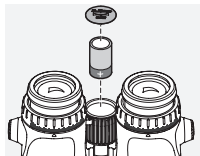

- Abra la tapa del compartimento de la batería situado en la rueda de enfoque utilizando la herramienta BT suministrada. Retire la batería agotada.
- Introduzca la nueva batería CR2. Compruebe que la polaridad sea

correcta, tal y como se marca dentro del compartimento. Utilice siempre baterías antifugas.

Advertencia: ¡No utilice baterías recargables!

- Vuelva a enroscar la tapa de la batería.

Baterías



Las baterías no se deben tirar junto con el resto de residuos domésticos. La ley le obliga a devolver las baterías utilizadas. Existen puntos habilitados a nivel local (por ejemplo, en su distribuidor o en un centro de reciclaje de residuos), sin coste alguno para usted. Las baterías llevan marcado el símbolo de un contenedor tachado y el químico correspondiente a la sustancia peligrosa que contienen: "Cd" en el caso de cadmio, "Hg" de mercurio y "Pb" de plomo.

Por favor, colabore en la protección del medio ambiente.

8.4 RESOLUCIÓN DE PROBLEMAS Y VISUALIZACIÓN

Problema	Causa	Solución
La imagen no llena todo el campo de visión (aparición de contornos).	La configuración del ocular no está ajustada correctamente para ver con o sin gafas.	Si utiliza gafas, gire el ocular por completo en sentido de las agujas del reloj. Si no utiliza gafas, desenrosque completamente la copa ocular giratoria a la posición deseada (consulte el apartado 3.1 Ajuste de la copa ocular giratoria).
Al medir la distancia, la pantalla muestra "—".	1. Mediciones fuera del rango de medición. 2. El objeto no es lo suficientemente reflectante. 3. El objetivo no está enfocado.	1. Consulte las especificaciones técnicas adjuntas. 2. Consulte el apartado 8.1 Cobertura. 3. Consulte el apartado 3.5 Ajuste del enfoque.
Al medir la distancia, la pantalla muestra "co" (óptica limpia).	1. No se ha alcanzado el rango de medición. 2. El objetivo está sucio.	1. Consulte los datos técnicos. 2. Limpie el objetivo.

Problema	Causa	Solución
El indicador parpadea al encender el dispositivo.	La batería se está agotando.	Podrá realizar unas 100 mediciones. Sustituya la batería lo antes posible.
La pantalla, el indicador y el objeto no están nítidos simultáneamente o no se visualizan.	El ajuste de dioptrías no es óptimo.	Consulte el apartado 3.4 Ajuste de dioptrías.
Aparecerá "Err" en la pantalla.	Fallo electrónico	Vuelva a pulsar el botón de medición. Si se muestra "Err" permanentemente, póngase en contacto con el Servicio de Atención al Cliente de SWAROVSKI OPTIK.

8.5 INFORMACIÓN ADICIONAL



Para más información y trucos, visite SWAROVSKIOPTIK.COM.

9. CUIDADOS Y MANTENIMIENTO

9.1 PAÑO PARA LIMPIEZA DE LENTES

Con el paño de microfibra que se incluye con el dispositivo puede limpiar incluso las superficies de cristal más delicadas. Es ideal para objetivos, oculares y gafas. Mantenga el paño limpio, ya que las partículas de suciedad pueden dañar las superficies de los objetivos. Basta con lavarlo con agua templada jabonosa y dejarlo secar al aire. Utilícelo únicamente para limpiar superficies de cristal.

9.2 LIMPIEZA

Damos gran importancia a que todos los elementos y superficies sean muy fáciles de limpiar.

Cómo limpiar los elementos ópticos. Para que el rendimiento de sus binoculares sea siempre sobresaliente, mantenga las superficies de cristal libres de suciedad, aceite y grasa. Primero cepille las partículas más grandes de suciedad utilizando un cepillo para lentes ópticas. Luego exhale suavemente sobre la lente y límpiela con el paño de limpieza de lentes para eliminar la suciedad restante. Si está muy sucia (por ejemplo, con arena), las copas oculares giratorias se pueden desenroscar por completo, lo que facilita su limpieza.

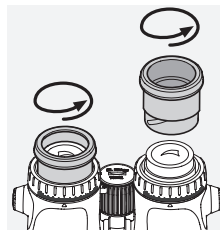

Limpieza de la montura protectora. Use el kit de jabón y cepillo suministrado. Cierre las tapas del ocular y los objetivos. Humedezca el cepillo y aplique el jabón con movimientos circulares para limpiar suavemente la montura. Enjuague los binoculares con agua limpia y séquelos con cuidado. Si se mojaran las ópticas, séquelas con un paño limpio para evitar rayarlas. Enjuague bien el cepillo y deje secar el kit de jabón y cepillo.

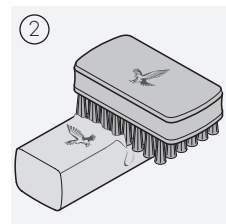
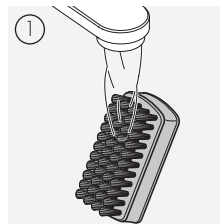

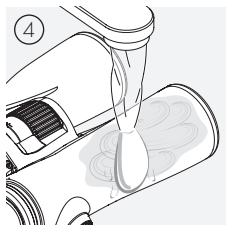
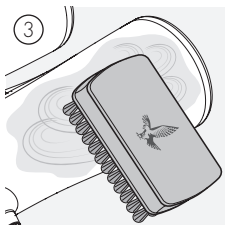

Nota:

Si limpia sus binoculares al aire libre, asegúrese de que el agua jabonosa no contamine el ciclo natural del agua.

9.3 ALMACENAJE

Guarde sus binoculares en su funda en un lugar bien ventilado.

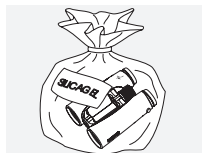

Si los binoculares están mojados, primero debe secarlos. En zonas tropicales o con alta humedad, es mejor guardarlos en un recipiente hermético con un agente antihumedad (por ejemplo, gel de sílice).

10. CUMPLIMIENTO NORMATIVO

Para obtener más información sobre el cumplimiento normativo, consulte: http://swarovski.com/el_range_compliance

RAEE/ElektroG



Este símbolo indica que este producto no debe desecharse con la basura doméstica de acuerdo con la Directiva RAEE (Residuos de aparatos eléctricos y electrónicos) y la legislación nacional.

Este producto se debe desechar en un punto de recogida específico. Para obtener información sobre los puntos de recogida de desechos de equipos eléctricos y electrónicos, póngase en contacto con las autoridades locales o con un punto autorizado de recogida de desechos de equipos eléctricos y electrónicos.

La correcta eliminación de este producto protege el medio ambiente y evita cualquier daño potencial al medio ambiente y a la salud de las personas que pueda derivar de una manipulación inadecuada del producto.

11. RECOMENDACIONES DE SEGURIDAD

INFORMACIÓN GENERAL

El dispositivo cumple con la normativa Láser Clase 1 de las normas vigentes EN 60825-1 o IEC 60825-1 o FDA21CFR 1040.10 y 1040.11, salvo para las desviaciones recogidas en la Laser Notice No. 56. Por consiguiente, el dispositivo es seguro para los ojos y puede ser utilizado como se quiera, pero no se debe apuntar directamente a otras personas.

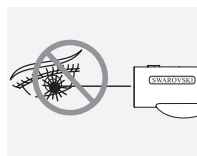

Nunca apunte el dispositivo a personas que se encuentren cerca.



Nunca mire directamente al sol a través del visor, ya que podría dañar su vista.



Nunca mire a través del dispositivo mientras camina, ya que podría pasar por alto obstáculos.



Evite que su dispositivo reciba golpes.

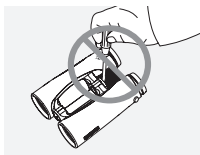

Las reparaciones y el mantenimiento solo deben realizarse en SWAROVSKI OPTIK Absam (Austria) o SWAROVSKI OPTIK North America; de lo contrario, la garantía quedará invalidada.

WIJ DANKEN U HARTELIJK
DIT PRODUCT VAN DE
FIRMA SWAROVSKI OPTIK
GEKOZEN TE HEBBEN.
MOCHT U VRAGEN
HEBBEN, RAADPLEEG DAN
A.U.B. UW VAKHANDELAAR
OF NEEM DIRECT CONTACT
MET ONS OP VIA
SWAROVSKIOPTIK.COM.

Todas las especificaciones se ofrecen con valores típicos.

Reservado el derecho a modificaciones en modelo y suministro, así como posibles errores de impresión.

VERDIEN ÉÉN JAAR MET. EEN MINUUT VAN JE TIJD

Meld u aan op MY ACCOUNT op SWAROVSKIOPTIK.COM voor een handig overzicht van al uw apparaten. Indien nodig kunt u zo eenvoudig reparaties aanmelden. Als u uw producten registreert, breiden we bovendien uw garantie met één jaar uit.*

ALTIJD GOED ADVIES

Hebt u hulp nodig bij het instellen, bedienen of verzorgen van onze producten? Kijk voor alle informatie en onze veelgestelde vragen op MYSERVICE.SWAROVSKIOPTIK.COM.

*Als je een product registreert, breiden we de garantie ervan in overeenstemming met onze garantievoorwaarden met één jaar uit (garantiebewijs ook beschikbaar als download). Elektronica is uitgesloten van de verlengde garantie.

1. OVERZICHT

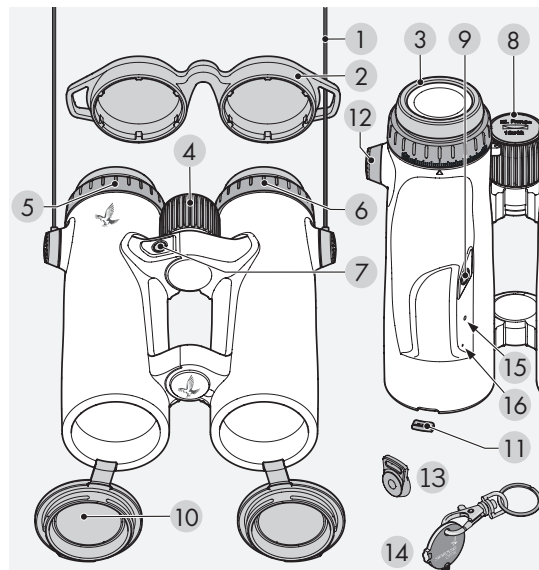

- | | |
|--------------------------------|--------------------------------------|
| 1 Draagriem | 10 Objectiefbeschermkap |
| 2 Oculairbeschermkap | 11 Afdekkstukje objectiefbeschermkap |
| 3 Oogdop | 12 Beschermkap draagriemconnector |
| 4 Scherpstelwielkje | 13 Draagriemconnector |
| 5 Dioptrierecorrectie (rechts) | 14 Munt sleutel |
| 6 Dioptrierecorrectie (links) | 15 Status-LED |
| 7 Meetknop | 16 Temperatuur- en luchtdruksensor |
| 8 Deksel batterijvak | |
| 9 Modusknop | |

Levering met: lensreinigungsdoekje, zeep, reinigungsborsteltje en FSB functionele sidebag.

Bij levering is de riem van de EL Range niet bevestigd. De riem en andere toebehoren kunnen snel en eenvoudig worden bevestigd wanneer dat nodig is.

2. DE RIEM BEVESTIGEN

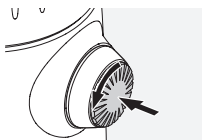

Druk de knop in en draai deze tegen de klok in (90°).

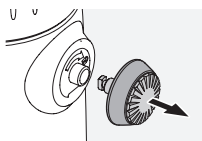

Trek de knop omhoog.

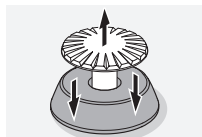

Haal de pin los van de ring.

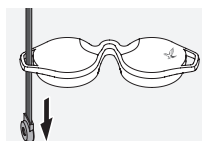

Trek de riem door het oogje van de betreffende afdekking om een regenkap of andere toebehoren te plaatsen.

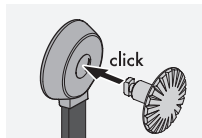

Druk vervolgens de pin in de riem totdat deze vastklikt.

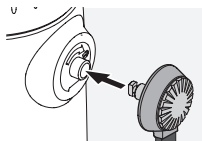

Plaats de knop op de hiervoor bestemde plaats op de verrekijker.

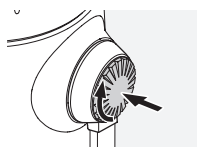

Druk de knop stevig in en draai deze licht met de klok mee.



Haal de druk van de pin en draai deze verder met de klok mee totdat deze vastklikt.

Let op:

De pin zit goed vast zodra deze niet verder kan worden gedraaid zonder drukken.

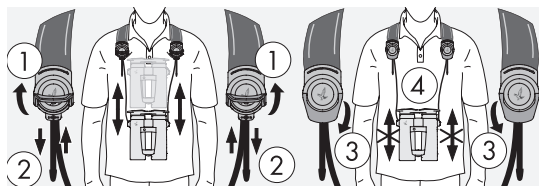
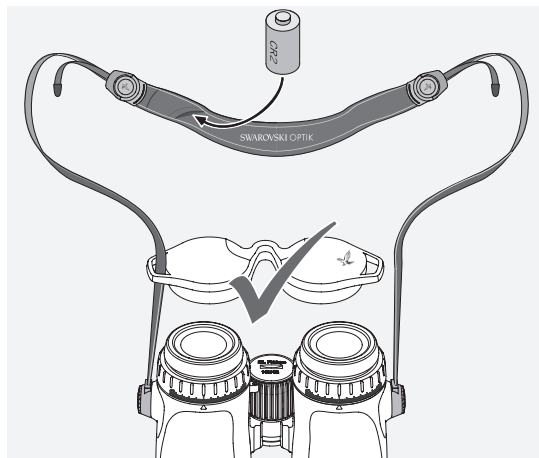

3. GEBRUIK VAN HET APPARAAT VOORBEREIDEN

De batterij zit al in het batterijvak. De verrekijker is klaar voor gebruik. Pas de volgende instellingen aan voordat je het instrument gaat gebruiken:

3.1 DE OOGDOPPEN AANPASSEN

Je hebt de keuze uit vier verschillende instellingsposities met verschillende afstanden van het oog tot het oculair. Zo kun je de oogdoppen afzonderlijk instellen op de voor jou geschikte afstand.

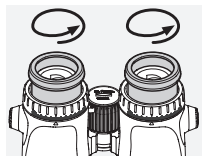

Pos. A: Uitgangspositie zonder bril: draai de oogdoppen helemaal tegen de klok in.

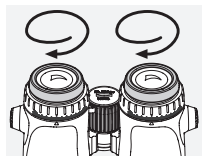

Pos. B: Uitgangspositie met bril: draai de oogdoppen zo ver mogelijk met de klok mee.

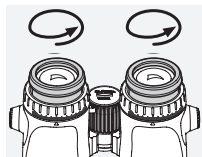

Pos. C en D: Er zijn twee verschillende tussenstanden voor observeren met en zonder bril.

3.2 DE AFSTAND TUSSEN DE OCULAIRS INSTELLEN

Om een enkel rond beeld te zien, moet je de beide helften van de verrekijker zo ver uit elkaar bewegen dat er geen storende schaduwen meer te zien zijn.

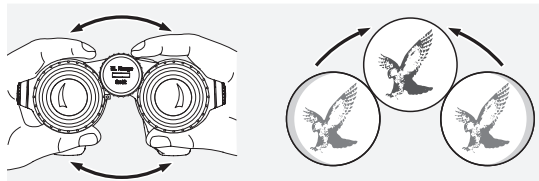

3.3 AANPASSEN BIJ GELIJK ZICHT IN BEIDE OGEN

a. Trek de linker en rechter dioptrierecorrectie uit en draai deze totdat de lange lijn op de dioptrieschaal overeenkomt met het kleine driehoekje onder de dioptrierecorrectie.

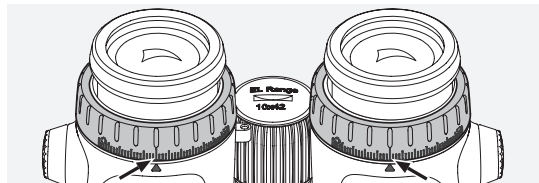

b. Druk vervolgens de dioptrierecorrecties weer in. Als het gezichtsvermogen in beide ogen even slecht is, stel de verrekijker dan in zoals beschreven onder 3.4. Alleen met een scherp display krijg je een optimale schaallijn voor het meten van afstanden.

3.4 DIOPTRIECORRECTIE

Voor een optimale beeldkwaliteit pas je de beeldscherpte aan om een eventueel verschil in sterkte tussen je linker- en rechteroog te compenseren.

1. Houd de rechter objectieflensbeschermer gesloten en trek beide dioptrierecorrecties uit.

2. Draai beide dioptrielcorrecteringen zo ver mogelijk tegen de klok in.

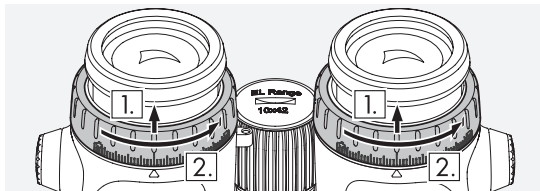

3. Houd de modusknop gedurende 4 seconden ingedrukt. Zo kom je in de modus om de dioptrielcorrectie in te stellen (display licht gedurende 60 seconden op). Als je deze modus sneller wilt verlaten, druk je opnieuw op de meetknop of de modusknop.

4. Kijk nu met je rechteroog door het rechteroculair en draai de dioptrielcorrectie met de klok mee tot het display scherp is.

5. Druk vervolgens de rechter dioptrielcorrectie weer in en open de objectiefbeschermer.

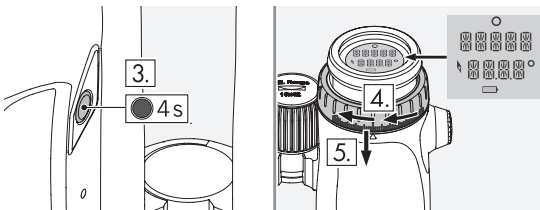

6. Stel vervolgens met het scherpstelwielje de rechterbuis scherp op een ver verwijderd object (houd je linkeroog gesloten).

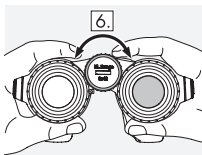

7. Kijk nu met je linkeroog door het linkeroculair naar hetzelfde object en draai de dioptrielcorrectie langzaam met de klok mee tot het object scherp is (houd je rechteroog gesloten).

8. Druk de linker dioptrielcorrectie weer in.

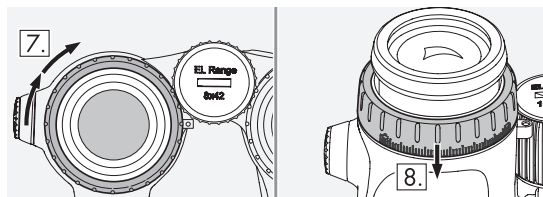

Let op:

Pas de oogdoppen en de oogafstand nauwkeurig aan, zodat het display meer kijkcomfort biedt (zie hoofdstukken 3.1 en 3.2).

3.5 INSTELLEN VAN DE BEELDSCHERPTE

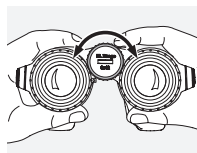

Met behulp van het scherpstelwielje kun je elk voorwerp scherpstellen, van de kortste instelafstand (zie technische specificaties) tot oneindig.

4. BEDIENING

4.1 AFZONDERLIJKE METING

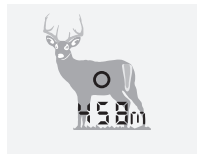

Druk kort op de meetknop om het richtpunt weer te geven. Na het loslaten van de knop wordt de gemeten afstand in het display weergegeven.

4.2 SCANMODUS



Bewegende doelen worden continu gemeten in de scanmodus. Het instrument schakel automatisch over op de scanmodus als je de meetknop langer dan 3 seconden ingedrukt houdt.

Zolang je de meetknop ingedrukt houdt (max. 120 seconden), worden metingen in de scanmodus uitgevoerd.

5. CONFIGURATIE

5.1 DISPLAY

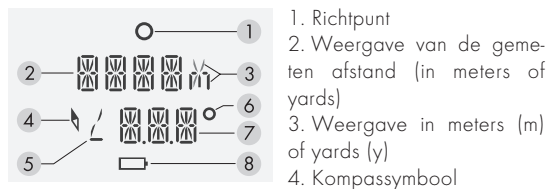

5. Hoeksymbool

6. Gradensymbool

7. Weergave aanvullende functie (zie 5.2 - Plus)

8. Batterijsymbool

1. Richtpunt

2. Weergave van de gemeten afstand (in meters of yards)

3. Weergave in meters (m) of yards (y)

4. Kompassymbool

5.2 AANVULLENDE FUNCTIES EN PROGRAMMA'S

De EL Range biedt je tal van handige aanvullende instellingen. Deze kun je eenvoudig via de EL Range app configureren of direct op de verrekijker.

De volgende programma's en aanvullende functies zijn beschikbaar:

- Track: Tracking Assistant om naar de laatst gemeten locatie te navigeren

- Comp: Kompaskalibratie

- Plus: Weergave van de tweede regel

- Tweede regel inactief (OFF)

- Correctiewaarde in MOA

- Correctiewaarde in MRAD/MIL

- Correctiewaarde in cm

- Correctiewaarde in inches

- Aantal klikken

- Hellingshoek

- Richting (kompas)

- Gecorrigeerde schootsafstand (CAL)

- Light: individuele instelling lichtsterkte

- Atmos. data: Weergave van:

- actuele temperatuur

- actuele luchtdruk

Units: omschakelen tussen metrisch en imperiaal maatsel

Rifle: selectie van het vuurwapen

Fabrieksinstellingen:

- Plus: - tweede regel inactief (OFF)

- Light: - lichtsterkteniveau 3

- Units: - omschakelen tussen metrisch en imperiaal maatsel

- Rifle: - selectie van het vuurwapen. Dit is pas mogelijk nadat de ballistische instellingen zijn geconfigureerd.

5.3 DE VERREKIJKER CONFIGUREREN VIA DE APP

1. Installeer de EL Range app op je smartphone of tablet.

2. Activeer Bluetooth op je smartphone en de EL Range. Druk hiervoor op de EL Range gedurende 3 seconden tegelijkertijd op de meet- en de modusknop tot de status-LED blauw knippert.

3. Verbind de smartphone en de EL Range via Bluetooth. Selecteer hiervoor het serienummer van je EL Range in de app. Je vindt het serienummer op de rechter oculairadapter. Trek hiervoor de rechter dioptrielcorrectie naar boven. Zodra je verbonden bent, blijft de blauwe status-LED verlicht.

4. Nu kun je de instellingen van de app naar de EL Range overzetten. De gegevens van de laatste drie metingen worden eveneens overgezet van de EL Range naar de app. De app geeft altijd het exacte tijdstip weer van de laatste synchronisatie.

5. Om Bluetooth uit te schakelen druk je gedurende 2 seconden op de modusknop.

5.4 DE EL RANGE OP DE VERREKIJKER ZELF CONFIGUREREN

De programma's selecteren en de instellingen aanpassen. Houd de modusknop gedurende 2 seconden ingedrukt. Zo kom je in het hoofdmenu.

Druk op de meetknop om naar de betreffende instellingen te gaan onder het menupunt. Gebruik de modusknop om te schakelen tussen de instellingen en bevestig je keuze met de meetknop.

Houd de modusknop gedurende 2 seconden ingedrukt om het menu te verlaten. Je instellingen zijn opgeslagen.

Let op:

Het vervangen van de batterij heeft geen invloed op je instellingen.

6. MENUPUNTEN IN DETAIL

6.1 TRACK (TRACKING ASSISTANT)

Selecteer een van de laatste drie metingen direct op de verrekijker om je door de EL Range naar het doelgebied te laten voeren.

Meet terug naar je oorspronkelijke startpunt (waarvandaan de gekozen meting uitgevoerd is).

Het display geeft weer hoeveel meter/yards naar links/rechts of naar voren/achteren je moet gaan om in het meetgebied te komen. Omdat een afstandsmeting meestal nauwkeuriger is dan een richtingsmeting ontstaat er een boogvormig zoekveld. Zodra je de afstand niet meer hoeft te corrigeren en de zijwaartse afwijking tot een minimum is beperkt, kun je het best gaan zoeken in de vorm van een boog met gelijkblijvende afstand tot de locatie van de oorspronkelijke meting.

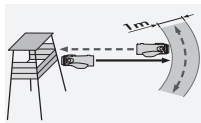

Houd de modusknop gedurende 2 seconden ingedrukt om "Track" te verlaten. **Je moet deze modus actief verlaten. Er is geen time-out.**

6.2 TRACKING ASSISTANT VIA DE APP

Breng een Bluetooth-verbinding tot stand zoals beschreven onder 5.3. Selecteer een van de laatste drie metingen van je EL Range.

Kies je startpunt handmatig of laat het automatisch weergeven (let op: je kunt het startpunt alleen automatisch laten bepalen als je je nog op het exacte punt van de meting bevindt).

Zodra je in het doelgebied bent aangekomen, kun je de zoektocht het best starten in de vorm van een boog zoals beschreven onder 6.1.

6.3 COMP – HET KOMPAS KALIBREREN

Voor een optimale precisie van zowel het kompas als de Tracking Assistant raden we je aan om het kompas regelmatig te kalibreren. Activeer kalibreren met de meetknop in het programma "Comp". Het LED-lampje aan de onderzijde van het instrument knippert rood, zodra de kalibratie begint. Draai het instrument nu gelijkmatig om elke as tot het rode lampje uitgaat en de kalibratie voltooid is. Je kunt deze modus actief verlaten door op de meetknop te drukken.



Opnieuw kalibreren is zinvol bij verplaatsing naar een ander jachtgebied of bij grote temperatuurschommelingen.

Metalen voorwerpen zoals een auto of hoogspanningsmast hebben mogelijk invloed op de richting van het kompas en de kalibratie. Als je een meting uitvoert in de buurt van je jachtgeweer raden we je aan om deze op minimaal 40 cm afstand van de loop te doen.

Let op:

Een polshorloge met een magnetische sluiting kan de meting aanzienlijk beïnvloeden.

6.4 PLUS: WEERGAVE VAN DE TWEDE REGEL/BALLISTISCHE GEGEVENS

Behalve de gemeten afstand en de gecorrigeerde schootsafstand kan de EL Range je de correctiewaarde laten zien waarboven je moet blijven, evenals het aantal klikken. Deze correctiewaarden worden berekend op basis van de afstand, hoek, temperatuur, luchtdruk en de gekozen ballistische gegevens. Je kunt drie vuurwapens met de bijbehorende ballistische gegevens opslaan op de EL Range. De individuele ballistische gegevens worden eenvoudig in de app ingevoerd en via Bluetooth overgezet naar de EL Range.

Let op:

Meet de werkelijke mondingsnelheid en ballistische coëfficiënt (BC) van je vuurwapen-munitiecombinatie, zodat je de hoogst mogelijke nauwkeurigheid behaalt voor de geselecteerde schootsafstand.

Behalve de ballistische correctiewaarde kun je op de tweede regel ook de hellingshoek (op basis van de actuele hoekpositie) ten opzichte van het doel, de richting of de gecorrigeerde schootsafstand laten weergeven. Maar je kunt de tweede regel naar wens ook deactiveren, zodat je alleen de gemeten afstand ziet op de eerste regel. Voor elke afstandsmeting kun je ook de hoek van de verrekijker vanaf het observatiepunt tot het doel laten weergeven.

Als je de gecorrigeerde schootsafstand voor een hoekschot gebruikt, stel je eenvoudig je ballistische toren in op de weergegeven afstand op de tweede regel of gebruik je het bijbehorende richtpunt op het langeafstandsdradenkruis (SWAROAIM).

De gecorrigeerde schootsafstand wordt berekend tot 1000 m. Bij grotere afstanden wordt de hoekcorrectie uitsluitend toegepast voor de holdover-waarde en het aantal klikken. Voor afstanden waarbij de snelheid van de kogel tot onder de 330 m/s daalt, worden geen verdere ballistische correctiewaarden weergegeven.

6.5 LIGHT - DE HELDERHEID AANPASSEN

Ga eerst naar "LIGHT" om de helderheid van het display

aan je wensen aan te passen. Je hebt de keuze uit 5 helderheidsniveaus.

De verrekijker past automatisch de helderheid van het display aan op basis van het door jou gekozen helderheidsniveau.

6.6 ATMOS DATA

Atmosferische gegevens

Weergave van luchtdruk en temperatuur in de gekozen eenheden.

6.7 RIFLE

Vuurwapen selecteren

Hier kun je het vuurwapen selecteren dat je op dit moment gebruikt en de bijbehorende ballistische correctie. Het kaliber en de ballistische gegevens voor elk vuurwapen vind je in de EL Range app.

7. DE OBJECTIEFBESCHERMKAP VERWIJDEREN



1. Open de objectiefbeschermkap.
2. Trek de beschermkap stevig omlaag.

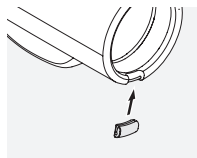

3. Plaats het afdekstukje op de metalen ring. Het afdekstukje is goed bevestigd als je een klik hoort.

Let op:

Schuif het afdekstukje met je duim uit de metalen ring om de objectiefbeschermkap terug te plaatsen en herhaal vervolgens stap 3 met de beschermkappen.

8. ALGEMENE AANWIJZINGEN

8.1 BEREIK

De volgende factoren zijn van invloed op het maximale meetbereik:

	Groter bereik	Kleiner bereik
Kleur doelobject	Licht	Donker
Oppervlak	Glanzend	Mat
Hoek tot doelobject	Loodrecht	Scherp
Objectgrootte	Groot	Klein
Zonlicht	Weinig (bewolkt)	Veel (zonneshijn)
Atmosferische omstandigheden	Helder	Nevelig
Structuur van object	Homogeen (muur van woning)	Niet homogeen (struik, boom)

8.2 SERIENUMMER

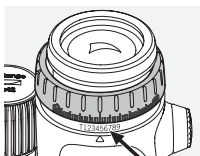

Het serienummer van je verrekijker vind je op de rechter oculairadapter. Trek hiervoor de rechter dioptriecorrectie naar boven.

8.3 DE BATTERIJ VERVANGEN

Het batterijsymbool geeft aan wanneer de batterij bijna leeg is. Je kunt nog ongeveer 100 metingen uitvoeren, nadat het batterijsymbool voor het eerst is verschenen.

De batterij vervangen

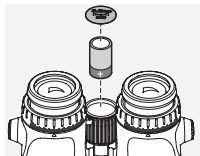

- Open het deksel van het batterijvak in het scherpstelwielje met de meegeleverde muntsleutel. Verwijder de oude batterij.
- Plaats de nieuwe CR2-batterij. Controleer of de batterij correct geplaatst is met de + en - aan de

juiste kant, zoals aangeduid in het batterijvak. Gebruik altijd lekvrije batterijen.

Waarschuwing: Gebruik geen oplaadbare batterijen!

- Draai het batterijdeksel weer vast.

Batterijen



Batterijen mogen niet bij het huishoudelijk vuil worden weggegooid. Je bent wettelijk verplicht om gebruikte batterijen in te leveren. Je kunt ze gratis inleveren bij een inleverpunt in de buurt (bijvoorbeeld in de winkel of bij de milieustraat). Batterijen zijn voorzien van het symbool van een afvalcontainer op wielen met een kruis erdoor en het chemische symbool voor de schadelijke stof die ze bevatten: "Cd" voor cadmium, "Hg" voor kwik en "Pb" voor lood.

Help mee om het milieu te beschermen tegen schadelijke stoffen.

8.4 PROBLEEMEN OPLOSSEN EN DISPLAYWEERGAVE

Probleem	Oorzaak	Oplossing
De afbeelding vult niet het gehele gezichtsveld (vignettering).	De oogdop is niet juist ingesteld om met of zonder bril te kijken.	Als je een bril draagt, draai de oogdop dan zo ver mogelijk in. Als je geen bril draagt, draai de oogdop dan helemaal uit tot de gewenste positie (zie 3.1 De oogdoppen aanpassen).
Bij de afstandsmeting verschijnt de weergave "—".	1. Metingen buiten het meetbereik. 2. De reflectiegraad van het object is onvoldoende. 3. Het doel is niet scherp in beeld.	1. Zie het bijgevoegde blad met technische gegevens. 2. Zie hoofdstuk 8.1 Bereik. 3. Zie hoofdstuk 3.5 Instellen van de beeldscherpte.
Bij de afstandsmeting verschijnt de weergave "co" (clean optic).	1. Het meetbereik is te laag. 2. Het objectief is vuil.	1. Zie technische specificaties. 2. Reinig het objectief.

Probleem	Oorzaak	Oplossing
Het richtpunt kniptert bij inschakeling.	De batterij is bijna leeg.	Je kunt nog ongeveer 100 metingen uitvoeren. Vervang de batterij zo snel mogelijk.
Het display, richtpunt en doelobject zijn niet gelijktijdig scherp of niet zichtbaar.	De dioptrie-instelling is niet optimaal.	Zie hoofdstuk 3.4 Dioptrische correctie.
Op het display verschijnt "Err".	Elektronische storing	Druk opnieuw op de meeknop. Als "Err" continu wordt weergegeven, neem dan contact op met het klantenserviceteam van SWAROVSKI OPTIK.

8.5 AANVULLENDE INFORMATIE



Kijk voor meer informatie en tips op:
SWAROVSKI OPTIK.COM.

9. ONDERHOUD EN REINIGING

9.1 LENSREINIGINGSDOEKJE

Met het meegeleverde microvezeldoekje kun je zelfs de meest gevoelige lensoppervlakken reinigen. Het is ideaal voor objectieven, oculairs en brillen. Houd het doekje schoon, aangezien vuil het lensoppervlak kan beschadigen. Was het doekje indien nodig in lauwwarm water met zeep en laat het drogen aan de lucht. Gebruik het alleen om lensoppervlakken te reinigen.

9.2 REINIGEN

We hebben alle componenten en oppervlakken zo ontworpen dat ze eenvoudig kunnen worden gereinigd.

De optische componenten reinigen. Houd de lensoppervlakken vrij van vuil, olie en vet, zodat het instrument optimale prestaties blijft leveren. Verwijder hiervoor eerst grove vuildeeltjes met een lensborsteltje. Adem vervolgens lichtjes op de lens en wrijf deze schoon met het lensreinigingsdoekje om eventueel resterend vuil te verwijderen. Als de instelbare oogdoppen erg vervuild zijn (bijv. door zand) kun je ze helemaal losschroeven, zodat ze gemakkelijk kunnen worden gereinigd.

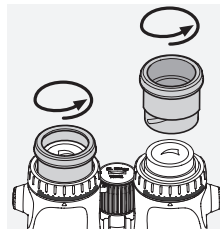

De behuizing reinigen. Gebruik hiervoor de meegeleverde zeep en borstelset. Plaats de beschermkappen op de oculairs en objectieven. Maak het borsteltje nat en breng de zeep met ronddraaiende bewegingen aan om de behuizing zachtjes te reinigen. Spoel de verrekijker af met schoon water en droog voorzichtig af. Als het optische systeem nat wordt, dep het dan droog met een schone doek om krassen te voorkomen. Spoel het borsteltje grondig schoon en laat de zeep en borstelset drogen.

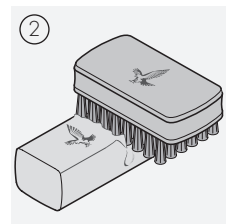
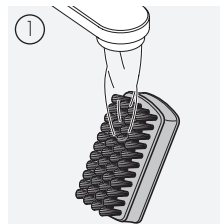

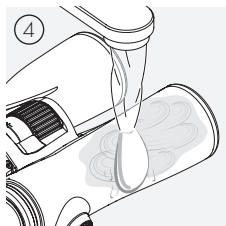
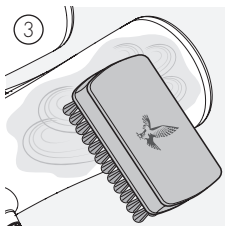

Let op:

Als je je verrekijker in de vrije natuur reinigt, zorg er dan voor dat het zeepwater niet in de natuurlijke waterkringloop terechtkomt.

9.3 OPBERGEN

Berg je verrekijker op in de zak op een goed geventileerde plaats.

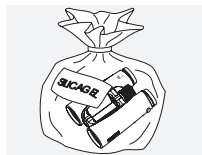

Als de verrekijker nat is, moet deze eerst worden gedroogd.

In tropische gebieden of op plaatsen met een hoge luchtvochtigheid kun je de verrekijker het best opbergen in een luchtdichte doos of zak met een vochtabsorberend middel (bijv. silicage).

10. NALEVING

Meer informatie over naleving is te vinden op:
http://swarovski/el_range_compliance

AEEA/ElektroG



Dit symbool geeft aan dat dit product niet bij het huishoudelijk vuil mag worden weggegooid conform de AEEA-richtlijnen (Afgedankte Elektrische en Elektronische Apparatuur) en nationale wetgeving.

Dit product moet bij een officieel inzamelpunt worden afgegeven. Voor informatie over inzamelpunten voor afgedankte elektrische en elektronische apparatuur kun je contact opnemen met de gemeente of met een erkend inzamelpunt voor dergelijke apparatuur.

Correcte verwijdering van dit product beschermt het milieu en voorkomt mogelijke schade aan het milieu en de menselijke gezondheid als gevolg van een onjuiste verwerking van het product.

11. VEILIGHEIDSADVIEZEN

ALGEMENE AANWIJZINGEN

Het instrument voldoet aan de voorschriften van laserklasse 1 volgens de geldende normen EN 60825-1 of IEC 60825-1 of FDA21CFR 1040.10 en 1040.11, met uitzondering van afwijkingen overeenkomstig Laser Notice No. 56. Hierdoor is het instrument veilig voor de ogen en kan het naar behoeven worden gebruikt, maar het mag niet rechtstreeks op andere mensen worden gericht.

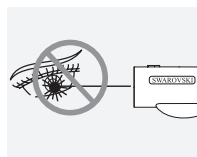

Richt het apparaat nooit van dichtbij op mensen.



Kijk nooit recht in de zon met het instrument, aangezien dit tot ernstige schade aan je ogen kan leiden.



Kijk nooit door het instrument terwijl je loopt, omdat je daardoor obstakels over het hoofd kunt zien.



Bescherm het instrument tegen stoten.

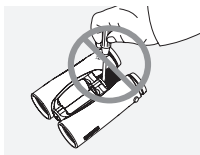

Reparaties en onderhoud mogen alleen worden uitgevoerd door SWAROVSKI OPTIK Absam (Oostenrijk) of SWAROVSKI OPTIK North America, anders vervalt de garantie.

VI TACKAR DIG I DITT
VAL AV EN SWAROVSKI
OPTIK PRODUKT. VID
FRÅGOR KAN DU VÄNDA
DIG TILL DIN UTBILDADE
ÅTERFÖRSÄLJARE ELLER
DIREKT TILL OSS PÅ,
SWAROVSKIOPTIK.COM.

De vermelde specificaties zijn standaardwaarden.

Wijzigingen in uitvoering en levering voorbehouden. Wij zijn niet aansprakelijk voor drukfouten.

LÄGG EN MINUT. FÅ ETT ÅR

Registrera dig på MY ACCOUNT på SWAROVSKIOPTIK.COM så får du en praktisk översikt över alla dina enheter. Det blir också enkelt att ordna med nödvändiga reparationer. Om du registrerar dina produkter kommer vi att förlänga garantin med ett extra år.*

ALL HJÄLP DU BEHÖVER

Behöver du hjälp med att installera, använda eller serva produkter? Du hittar all nödvändig information och vanliga frågor på MYSERVICE.SWAROVSKIOPTIK.COM.

*Om du registrerar en produkt förlänger vi garantin med ett år i enlighet med våra garantivillkor (garantibeviset kan även laddas ned). Den förlängda garantin gäller inte för elektronik.

1. ÖVERSIKT

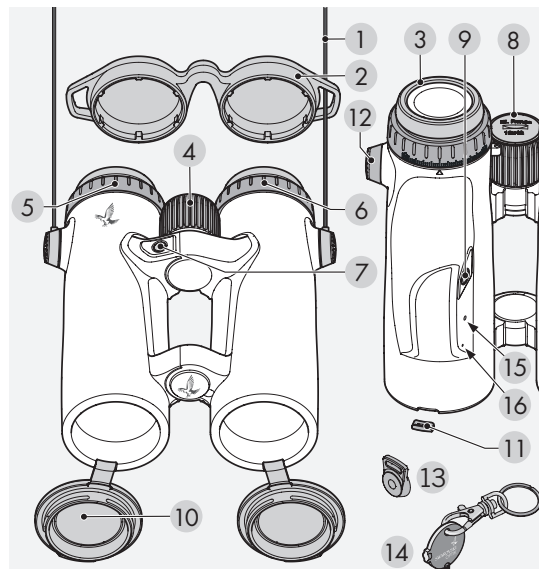

- | | |
|-----------------------------------|-------------------------------------|
| 1 Bärrem | 10 Objektivskydd |
| 2 Okularskydd | 11 Fyllnadsdel för objektivskydd |
| 3 Vridbar ögonmussla | 12 Skydd för remanslutning |
| 4 Fokuseringshjul | 13 Remanslutning |
| 5 Dioptrijusteringsring (höger) | 14 BT-verktyg |
| 6 Dioptrijusteringsring (vänster) | 15 Statuslampa |
| 7 Mätningknapp | 16 Temperatur- och lufttryckssensor |
| 8 Batterifackslucka | |
| 9 Lägesknapp | |

Leveransförteckning: objektivrengöringsduk, tvål, rengöringsborste och funktionell sidoväska (FSB).

Vid leveransen av EL Range är inte remmen ansluten. Det går snabbt och enkelt att fästa remmen och andra tillbehör vid behov.

2. FÄSTA REMMEN

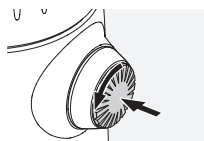

Tryck på vredet och vrid det moturs (90 °).

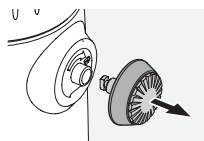

Dra ut vredet.

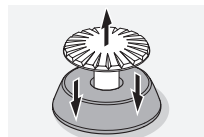

Ta bort stiftet från ringen.

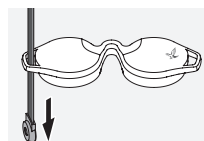

Om du vill montera ett regnskydd eller något annat tillbehör drar du remmen genom öglan på skyddet.

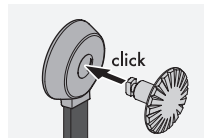

Tryck sedan in stiftet i remmen tills det klickar fast.

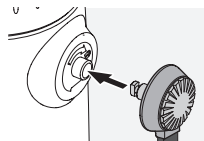

För in vredet på den plats som anges på kikaren.

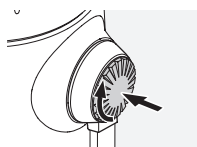

Tryck in vredet ordentligt och vrid något medurs.



Lätta på trycket på stiftet och fortsätt att vrida medurs tills det klickar fast.

Obs:

Stiftet sitter säkert på plats när du inte längre kan vrida det utan tryck.

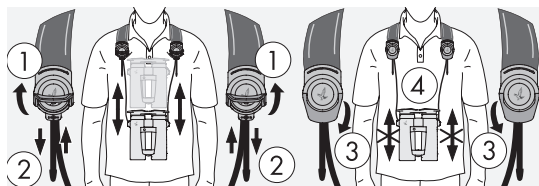
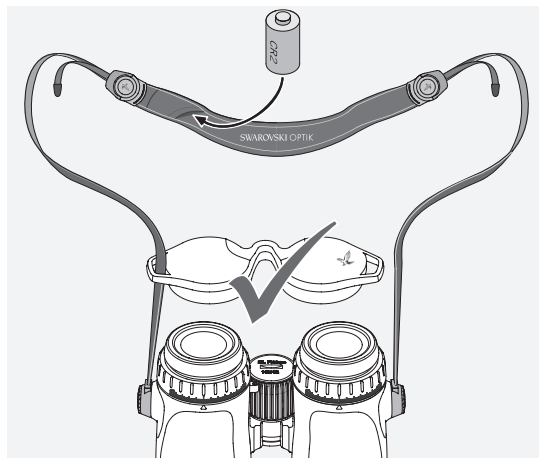

3. FÖRBEREDELSE VID ANVÄNDNING AV ENHETEN

Batteriet sitter redan i batterifacket. Kikaren är redo att användas. Innan du börjar använda instrumentet ska du justera följande inställningar:

3.1 JUSTERA DEN VRIDBARA ÖGONMUSSLAN

Det finns fyra olika inställningslägen som ger dig möjlighet att välja mellan olika avstånd från ögat till okularet. På så sätt kan du justera ögonmusslorna separat till ett läge som passar dig.

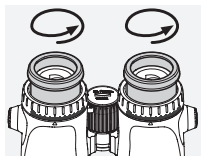

Pos. A: Utgångsläge utan glasögon: vrid ögonmusslorna moturs så långt det går.

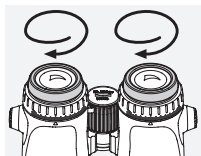

Pos. B: Startposition med glasögon: vrid ögonmusslorna medurs så långt det går.

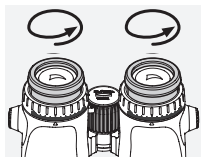

Pos. C och D: Det finns två alternativa mellanliggande steg för observation med och utan glasögon.

3.2 JUSTERA AVSTÅNDET MELLAN OKULAREN

Om du vill se en enda rund bild justerar du kikarens två delar tills inga irriterande skuggor kan ses.

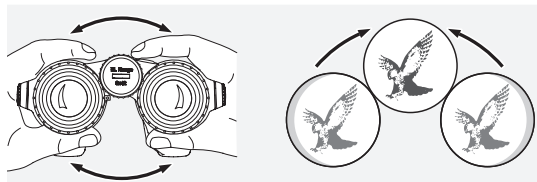

3.3 SÅ HÄR JUSTERAR DU KIKAREN OM DU HAR SAMMA SYN PÅ BÅDA ÖGONEN

a. Dra ut vänster och höger dioptrijusteringsring och vrid dem tills det långa strecket på dioptriskalan är i linje med den lilla triangeln under dioptrijusteringsringen.

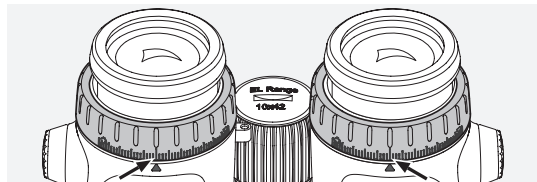

b. Tryck sedan in dioptrijusteringsringarna igen. Om du har nedsatt syn i lika hög grad på bägge ögonen justerar du kikaren enligt beskrivningen i 3.4. Displayen ska ha optimal skärpa för att bästa möjliga skala ska kunna erhållas så att avstånd kan fastställas.

3.4 DIOPTRIJUSTERING

För att säkerställa optimal bildkvalitet justerar du fokus och kompenserar för eventuella skillnader mellan vänster och höger öga.

1. Stäng det högra objektivskyddet och dra ut båda dioptrijusteringsringarna.

2. Vrid båda dioptrijusteringsringarna moturs så långt det går.

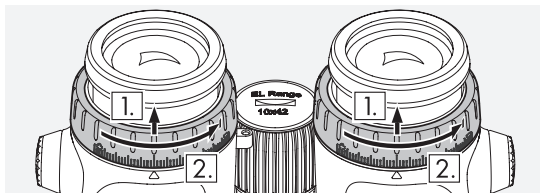

3. Håll in lägesknappen i fyra sekunder. Då öppnas inställningsläget för dioptri (displayen tänds i 60 sekunder). Om du vill avsluta det här läget trycker du på mätnings- eller lägesknappen igen.

4. Titta nu genom det högra okularet med höger öga och vrid dioptrijusteringsringen medurs tills displayen har optimal skärpa.

5. Tryck sedan in den högra dioptrijusteringsringen igen och öppna objektivskyddet.

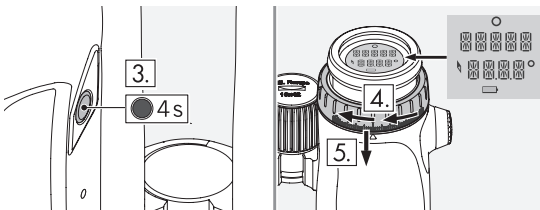

6. Använd fokuseringshjulet för att fokusera höger sida på ett avlägset objekt (blunda med vänster öga).

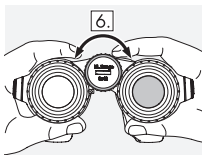

7. Titta nu på samma objekt med vänster öga genom det vänstra okularet och vrid försiktigt dioptrijusteringsringen medurs tills objektet har optimal skärpa (blunda med höger öga).

8. Tryck in den vänstra dioptrijusteringsringen igen.

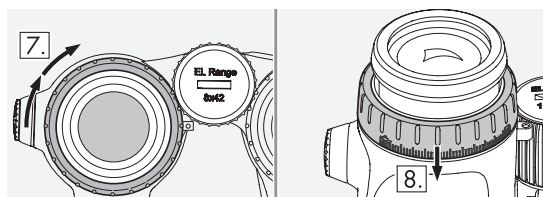

Obs:

Justera de vridbara ögonmusslorna och ögonavståndet exakt, så att det känns bekvämt att titta på displayen (se avsnitt 3.1 och 3.2).

3.5 STÄLLA IN BILDSKÄRPAN

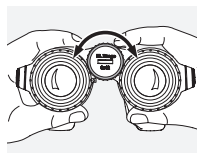

Genom att vrida på fokuseringshjulet kan du fokusera på valfritt objekt från det kortaste fokuseringsavståndet (se det tekniska databladet) till oändligheten.

4. ANVÄNDNING

4.1 ENGÅNGSMÄTNING

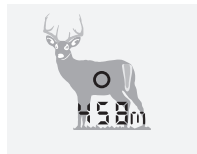

Tryck kort på mätningssknappen för att visa målmarkeringen. När du släpper knappen visas avståndsmätningen på displayen.

4.2 SKANNINGSLÄGE



Rörliga mål mäts kontinuerligt i skanningsläget. Instrumentet växlar automatiskt till skanningsläge om du håller in mätningssknappen i mer än tre sekunder.

Så länge du håller in mätningssknappen (högst 120 sek.) utförs mätning i skanningsläget.

5. KONFIGURATION

5.1 DISPLAY

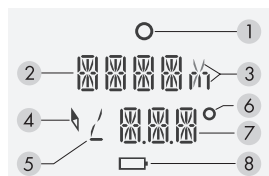

1. Målmarkering
2. Visning av avståndsmätning (i meter eller yards)
3. Visning av meter (m) eller yards (y)
4. Kompasssymbol
5. Vinkelsymbol

6. Gradsymbol

7. Visning av ytterligare funktioner (se 5.2 - Plus)

8. Batterisymbol

5.2 YTERLIGARE FUNKTIONER OCH PROGRAM

Det finns flera andra användbara inställningar på EL Range. Dessa kan enkelt konfigureras i EL Range-appen eller ställas in direkt på kikaren.

Följande program och ytterligare funktioner är tillgängliga:

- Track: Tracking assistant för navigering till den senast uppmätta platsen
- Comp: kompasskalibrering
- Plus: visning av en andra rad
 - Andra raden inaktiv (OFF)
 - Korrigeringsvärde i MOA
 - Korrigeringsvärde i MRAD/MIL
 - Korrigeringsvärde i cm
 - Korrigeringsvärde i tum
 - Antal klick

- Lutningsvinkel
- Riktning (kompass)
- Korrigerat skjutavstånd (CAL)
- Light: individuell justering av ljusstyrkan
- Atmos. data: visning av:

- Aktuell temperatur
- Aktuellt lufttryck

Units: konvertering metriska/brittiska enheter

Rifle: val av skjutvapen

Fabriksinställningar:

- Plus: - andra raden inaktiv (OFF)
- Light: - Ljusstyrkenivå 3
- Units: - konvertering metriska/brittiska enheter
- Rifle: - val av skjutvapen. Endast möjligt när ballistik har konfigurerats.

5.3 KONFIGURERA KIKAREN VIA APPEN

1. Installera EL Range-appen på en smarttelefon eller surfplatta
2. Aktivera Bluetooth på smarttelefonen och EL Range. På EL Range håller du samtidigt ned mätning- och lägesknapparna i tre sekunder tills statuslampan blinkar blått.
3. Anslut smarttelefonen och EL Range via Bluetooth. Det gör du genom att välja serienumret för EL Range i appen. Du hittar serienumret på den högra okularadaptorn. Du måste lyfta upp höger dioptrijusteringsring. Vid anslutning tänds den blå statuslampan.
4. Nu kan du överföra inställningarna från appen till EL Range. Data från de tre senaste mätningarna överförs också från EL Range till appen. I appen visas alltid exakt tidpunkt för den senaste synkroniseringen.
5. Stäng av Bluetooth genom att trycka på lägesknappen i två sekunder.

5.4 KONFIGURERA EL RANGE DIREKT PÅ KIKAREN

Välj program och justera inställningarna. Håll in lägesknappen i två sekunder. Huvudmenyn öppnas.

Tryck på mätningssknappen för att gå till relevanta inställningar för menyalternativet. Använd lägesknappen för att växla mellan inställningar och bekräfta med mätningssknappen.

Håll in lägesknappen i två sekunder för att stänga menyn. Inställningarna har sparats.

Obs:

Batteribyte påverkar inte inställningarna.

6. MENYALTERNATIVEN I DETALJ

6.1 TRACK (TRACKING ASSISTANT)

Välj någon av de tre senaste mätningarna direkt på kikaren för att låta EL Range vägleda dig till målområdet.

Mät tillbaka till den ursprungliga startpunkten (där den valda mätningen gjordes).

Displayen visar hur många meter/yards till vänster/höger eller framåt/bakåt du måste flytta dig för att komma in i mätområdet. Mätområdet är vanligtvis mer exakt än mätriktningen, så du ser ett bågformat sökfält. När du inte längre behöver korrigera området och den laterala avvikelserna

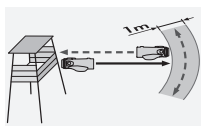

har reducerats till ett minimum är det bäst att starta sökningen i form av en båge och hålla ett konstant avstånd från den ursprungliga mätningssplatsen.

Avsluta Track-läget genom att hålla in lägesknappen i två sekunder. Du måste aktivt stänga det här läget. Det sker ingen timeout.

6.2 TRACKING ASSISTANT VIA APP

Upprätta en Bluetoothanslutning enligt beskrivningen i 5.3. Välj någon av de tre senaste EL Range-mätningarna.

Välj antingen startpunkten manuellt eller låt den visas automatiskt (observera att du bara kan göra detta om du fortfarande befinner dig i exakt det läge där mätningen utfördes).

När du befinner dig i målområdet ska du starta en bågformad sökning enligt beskrivningen i 6.1.

6.3 COMP – KALIBRERA KOMPASSEN

Vi rekommenderar att du regelbundet kalibrerar kompassen för att säkerställa maximal precision för både kompassen och Tracking assistant. Aktivera kalibrering med hjälp av mätningssknappen i Comp-programmet. Lampan längst ned på instrumentet blinkar rött när kalibreringen påbörjas. Vrid nu instrumentet lika mycket på varje axel tills den röda lampan slocknar och kalibreringen är klar. Du kan aktivt avsluta det här läget genom att trycka på mätningssknappen.



Omkalibrering rekommenderas om du byter till andra jaktmarker eller vid större temperaturvariationer. Metallföremål som en bil eller elstolpe kan påverka kompassens riktning och kalibrering. Om du gör en mätning i närheten av vapnet rekommenderar vi att du håller ett avstånd på minst 40 cm till pipan.

Obs:

Ett armbandsur med ett magnellås kan påverka mätningen avsevärt.

6.4 PLUS: VISNING AV DEN ANDRA RADEN/BALLISTIK

Förutom avståndsmätning och korrigerat skjutavstånd kan EL Range visa vilket korrigeringsvärde du ska hålla dig över och antalet klick. Dessa korrigeringsvärden beräknas baserat på avstånd, skottvinkel, temperatur, lufttryck och vald ballistik. Du kan spara tre skjutvapen och tillhörande ballistikuppgifter på EL Range. De enskilda ballistikuppgifterna matas helt enkelt in i appen och överförs till EL Range via Bluetooth.

Obs:

Mät faktisk mynningshastighet och ballistisk koefficient för skjutvapen-/ammunitionskombinationen så att du kan säkerställa full precision för valt skjutavstånd.

Utöver det ballistiska korrigeringsvärdet kan du även visa lutningsvinkeln (baserat på vinkelpositionen) till målet, riktningen eller det korrigerade skjutavståndet på den andra raden. Om du vill kan du även avaktivera den andra raden och då bara se det uppmätta avståndet på första raden. För varje avståndsmätning kan du även visa kikarens vinkel från observationspunkten till målpunkten.

Om du använder det korrigerade skjutavståndet för ett vinklat skott ska du helt enkelt ställa in ballistikornet på det avstånd som visas på den andra raden eller använda motsvarande siktpunkt på riktmedlet för långa avstånd (SWAROAIM).

Det korrigerade skottavståndet beräknas upp till 1 000 m. Vid större avstånd tillämpas vinkelkorrigeringen endast på siktvärdet och antalet klick. Inga ytterligare ballistiska korrigeringsvärden visas för avstånd där kulhastigheten sjunker under 330 m/s.

6.5 LIGHT – JUSTERA LJUSSTYRKAN

Gå först till LIGHT för att justera displayens ljusstyrka så att den passar dig. Du kan välja mellan fem olika ljusstyrkenivåer.

Kikaren justerar automatiskt displayens ljusstyrka baserat på den ljusstyrka du väljer.

6.6 ATMOS DATA

Atmosfäriska data

Lufttryck och temperatur visas för valda enheter.

6.7 RIFLE

Val av vapen

Här kan du välja det skjutvapen du för närvarande använder och motsvarande ballistikkorrigering. Du kan hitta kaliber och ballistik för respektive vapen i EL Range-appen.

7. TA BORT OBJEKTIVSKYDDET

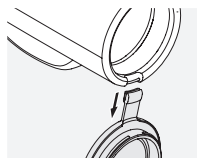

1. Öppna objektivskyddet.

2. Dra linsskyddet nedåt med fast hand.

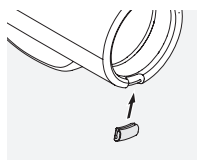

3. Montera fyllnadsdelen i metallringen. När du hör ett klick sitter det på plats.

Obs:

När du vill byta linsskydd skjut du ut fyllningsdelen ur metallringen med tummen och upprepar sedan steg 3 för linsskydden.

8. ALLMÄN INFORMATION

8.1 TÄCKNING

Följande faktorer påverkar det maximala mätområdet:

	Större täckning	Mindre täckning
Målobjektets färg	Ljus	Mörk
Yta	Blank	Matt
Vinkel mot målobjekt	Rät	Spetsig
Objektets storlek	Stort	Litet
Solljus	Svagt (molnigt)	Starkt (soligt)
Atmosfäriska förhållanden	Klart	Disigt
Objektets struktur	Enhetlig (husvägg)	Ej enhetlig (buske, träd)

8.2 SERIENUMMER

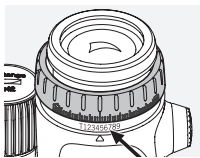

Du hittar kikarens serienummer på den högra okularadaptern. Du måste lyfta upp höger dioptrijusteringsring.

8.3 BYTA BATTERI

Batterisymbolen anger om batteriladdningen är svag. Du kan fortfarande göra ca 100 mätningar efter att batterisymbolen visas för första gången.

Byta batteri

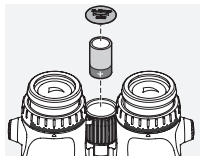

- Öppna batterifacket i fokuseringshjulet med hjälp av det medföljande BT-verktyget. Ta ut det urladdade batteriet.
- Sätt in det nya CR2-batteriet. Kontrollera att polerna är korrekta enligt markeringarna i facket.

Använd alltid läckagesäkra batterier.

Varning: Använd inte uppladdningsbara batterier!

- Skruva fast batterilocket igen.

Batterier



Batterier får inte slängas i hushållssoporna. Du är enligt lag skyldig att returnera förbrukade batterier. Du kan utan kostnad returnera förbrukade batterier lokalt (t.ex. hos en återförsäljare eller på ett återvinningscenter). Batterierna är märkta med en symbol i form av en överkorsad soptunna samt den kemiska beteckningen för det farliga ämne som finns i batteriet: "Cd" för kadmium, "Hg" för kvicksilver och "Pb" för bly.

Hjälp oss att skydda miljön mot skadliga föroreningar.

8.4 FELSÖKNING OCH VISNING

Problem	Orsak	Lösning
Bilden fyller inte hela synfältet (vinjettering).	Ögonmusslans inställning är inte korrekt justerad för visning med eller utan glasögon.	Om du bär glasögon ska du vrida ögonmusslan så långt det går. Om du inte bär glasögon ska du skruva upp ögonmusslan till önskat läge (se avsnitt 3.1 Justera den vridbara ögonmusslan).
Vid avståndsmätning visas "—" på displayen.	1. Mätning utanför mätområdet. 2. Objektet är inte tillräckligt reflekterande. 3. Målet är inte i fokus.	1. Se bifogat tekniskt datablad. 2. Se avsnitt 8.1 Täckning. 3. Se avsnitt 3.5 Ställa in bildskärpan.
Vid avståndsmätning visas "co" (clean optic, rengör optiken) på displayen.	1. Mätområdet har inte uppnåtts. 2. Objektivet är smutsigt.	1. Se tekniska data. 2. Rengör objektivet.

Problem	Orsak	Lösning
Målmarkeringen blinkar när den slås på.	Batteriet börjar ta slut.	Du kan fortfarande göra cirka 100 mätningar. Byt ut batteriet så snart som möjligt.
Displayen, målmarkeringen och målobjektet visas inte alla med optimal skärpa eller så visas de inte alls.	Dioptriinställningen är inte optimal.	Se avsnitt 3.4 Dioptrijusterering.
"Err" (fel) visas på displayen.	Elektroniskt fel	Tryck på mätningsskappen igen. Om "Err" visas hela tiden ska du kontakta SWAROVSKI OPTIKs kundtjänst.

8.5 Ytterligare information



Mer information och tips finns på SWAROVSKI OPTIK.COM.

9. SKÖTSEL OCH UNDERHÅLL

9.1 RENGÖRINGSDUK FÖR LINS

Med den här duken av mikrofiber för lensrengöring kan du rengöra även den känsligaste av glasstyr. Duken är idealisk för rengöring av objektivlinser, okular och glasögon. Håll duken ren, eftersom linsytan kan skadas av smuts. Du behöver bara tvätta den i ljummet tvålvattnet och låta den lufttorka. Använd den endast för rengöring av glasstyr.

9.2 RENGÖRING

Vi fäster stor vikt vid att säkerställa att alla element och ytor är mycket lätta att rengöra.

Rengöring av optiken. Bibehåll kikarens enastående prestanda genom att hålla glasytorna rena från smuts, olja och fett. Borsta först bort alla större smutspartiklar med hjälp av en optikpensel. Andas sedan försiktigt på objektivet och polera det med rengöringsduken för att ta bort eventuell kvarvarande smuts. Om den vridbara ögonmusslan är mycket smutsig (t.ex. sandig) kan den skruvas ut helt och hållet, och blir då mycket enkel att rengöra.

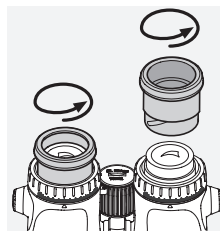

Rengöring av skyddshöljet. Använd den medföljande tvål- och borstsatsen. Stäng okularets och objektivets skydd. Fukta borsten och applicera tvålen med cirkelrörelser för att försiktigt rengöra höljet. Skölj kikaren med rent vatten och torka den varsamt. Om optiken blir blöt ska du badda den torr med en ren duk för att förhindra repor. Skölj borsten noggrant och låt tvål- och borstsatsen torka.

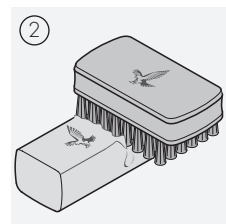
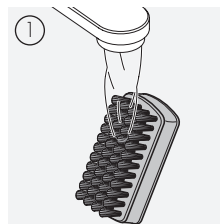

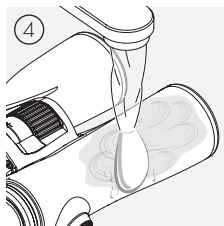
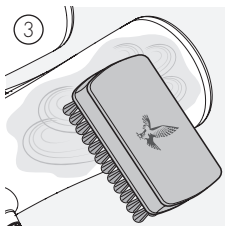

Obs:

Om du rengör kikaren utomhus ska du säkerställa att tvålvattnet inte förorenar vattnets naturliga kretslopp.

9.3 FÖRVARING

Förvara kikaren i väskan på en väl ventilerad plats.

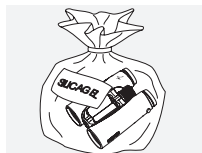

Om kikaren är våt måste den torkas först.

I tropiska miljöer eller i miljöer med hög luftfuktighet är det bäst att förvara kikaren i en lufttät behållare tillsammans med ett fuktabsorberande medel (t.ex. kiselgel).

10. ÖVERENSSTÄMMELSE

Mer information om överensstämmelse finns i:
http://swarovski/el_range_compliance

WEEE/ElektroG



Denna symbol anger att produkten i enlighet med WEEE-direktivet (Waste Electrical and Electronic Equipment) och nationella lagar inte får slängas i hushållsavfallet. Produkten måste kasseras på en angiven samlingsplats.

Om du vill ha information om samlingsplatser för elektrisk och elektronisk utrustning ska du kontakta lokala myndigheter eller en auktoriserad återvinningsstation för elektrisk och elektronisk utrustning.

Korrekt kassering av produkten skyddar miljön och förhindrar eventuella skador på miljön och människors hälsa som kan uppstå på grund av felaktig hantering av produkten.

11. SÄKERHETSREKOMMENDATIONER

ALLMÄN INFORMATION

Enheten uppfyller föreskrifterna för laserklass 1 i de giltiga standarderna SS-EN 60825-1, IEC 60825-1 eller FDA21CFR 1040.10 och 1040.11, med undantag för avvikelser enligt lasermeddelande nr 56. Därför är inte enheten skadlig för ögonen och kan användas på önskat sätt, men den bör inte riktas direkt mot andra personer.

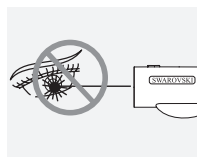

Rikta aldrig enheten mot någon på nära håll.



Titta aldrig direkt på solen genom enheten eftersom ögonen kan skadas allvarligt.



Titta aldrig genom enheten när du går eftersom du kanske inte ser eventuella hinder.



Skydda enheten mot stötar.

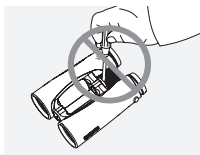

För att garantin ska gälla för reparationer och service endast utföras av SWAROVSKI OPTIK Absam (Österrike) eller SWAROVSKI OPTIK North America.

KIITÄMME SINUA
SWAROVSKI OPTIK
TUOTTEEN VALINNASTA.
JOS SINULLA ON
KYSYTTÄVÄÄ, OTA
YHTEYTTÄ SWAROVSKI
OPTIK JÄLLEENMYYJÄÄSI
TAI SUORAAN MEIHIN
SWAROVSKIOPTIK.COM.

Samtliga angivna specifikationer är typiska värden.

Ändringar i utförande och leverans samt tryckfel förbehålles.

KÄYTÄ YKSI MINUUTTI. ANSAITSE YKSI VUOSI

Hanki kätevä yleiskatsaus laitteistasi rekisteröitymällä osoitteessa SWAROVSKIOPTIK.COM kohdassa MY ACCOUNT. Tämä helpottaa myös mahdollisten korjausten järjestämistä. Jos rekisteröit tuotteesi, jatkamme takuuta ylimääräisellä vuodella.*

KAIKKI TARVITSEMASI TUKI

Tarvitsetko apua tuotteidemme käyttöönotossa, käytössä tai huollossa? Kaikki tarvittavat tiedot ja usein kysytyt kysymykset ovat osoitteessa MYSERVICE.SWAROVSKIOPTIK.COM.

*Kun rekisteröit tuotteen, laajennamme sen takuuta takuehtojemme mukaisesti yhdellä vuodella (myös takuukortti on ladattavissa). Elektroniikka ei kuulu laajennetun takuun piiriin.

1. YLEISKATSAUS

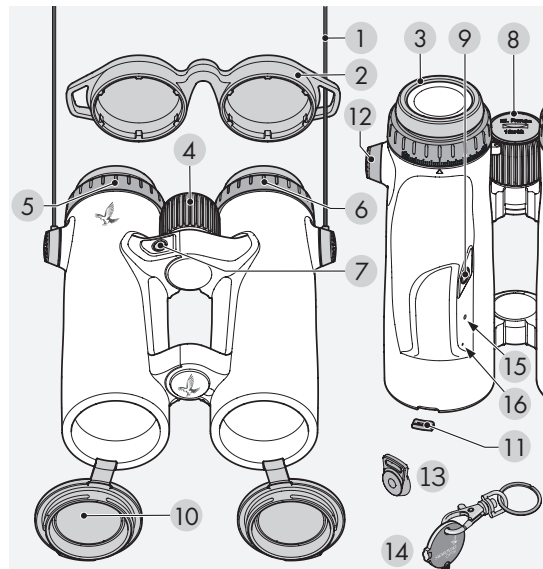

- | | |
|---------------------------------|-----------------------------------|
| 1 Kantohihna | 9 Toimintopainike |
| 2 Okulaarisuojakansi | 10 Objektiivin suoja |
| 3 Käännettävä silmäuspilvi | 11 Objektiivin suojan täytekalpa |
| 4 Tarkennuspyörä | 12 Hihnan liittimen suoja |
| 5 Diopterin säätörengas (oikea) | 13 Hihnan liitin |
| 6 Diopterin säätörengas (vasen) | 14 BT-työkalu |
| 7 Mittapainike | 15 Tilan merkivalo |
| 8 Paristotilan kansi | 16 Lämpötila- ja ilmanpaineanturi |

Mukana toimitettavat tuotteet: linsien puhdistusliina, saippua, puhdistusharja ja toiminnallinen FSB-sivulaukku.

EL Range -kiikarit toimitetaan hihna irrallaan. Hihna ja muut lisävarusteet voidaan kiinnittää helposti ja nopeasti tarvittaessa.

2. HIHNAN KIIINNITYS

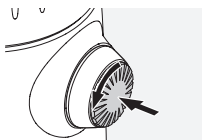

Paina nuppia ja kierrä sitä vastapäivään (90°).

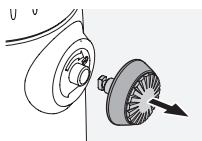

Vedä nappi ulos.

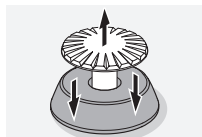

Poista tappi renkaasta.

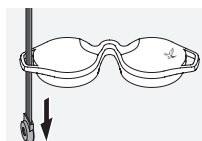

Jos haluat asentaa sadesuojan tai muun lisävarusteen, vedä hihna suojan aukon läpi.

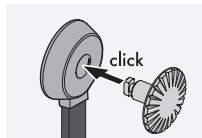

Paina sitten tappia hihnaan, kunnes se naksahtaa.

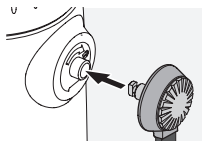

Aseta nappi sille varattuun kohtaan kiikareissa.

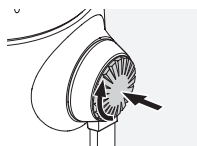

Työnnä nuppia lujasti sisään ja kierrä hieman myötäpäivään.



Vähennä tappiin kohdistuvaa painetta ja käännä sitä myötäpäivään, kunnes se naksahtaa.

Huomio:

Tappi on tukevasti paikallaan, kun sitä ei voi enää kääntää painamatta.

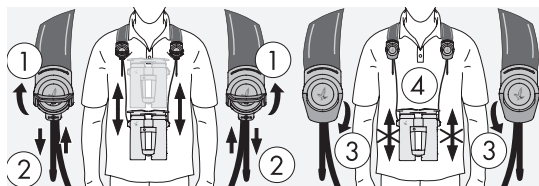
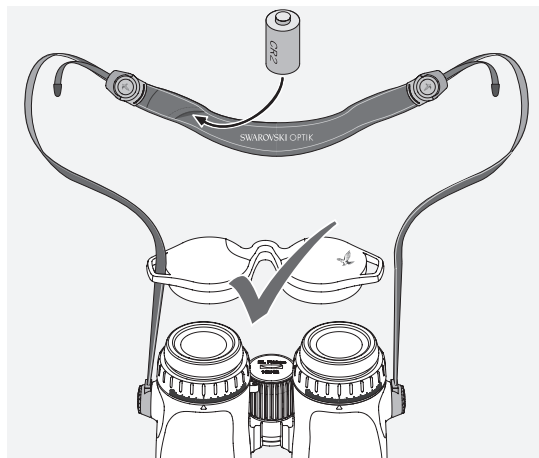

3. LAITTEEN KÄYTÖN VALMISTELU

Paristo on jo paristotilassa. Kiikarit ovat käyttövalmiit. Säädä seuraavat asetukset ennen laitteen käytön aloittamista:

3.1 KÄÄNNETTÄVÄN SILMÄSUPPILON SÄÄTÖ

Valittavana on neljä eri säätöasentoa, jotka tarjoavat erilaisen etäisyyden silmästä okulaariin. Näin voit säätää silmäsuppilot erikseen sinulle sopivaan asentoon.

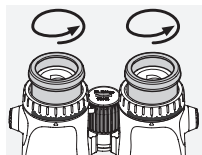

Asento A: Aloitusasento ilman silmälasia: käännä silmäsuppiloita vastapäivään mahdollisimman pitkälle.

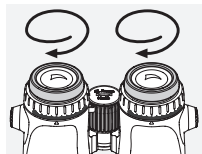

Asento B: Aloitusasento silmälasien kanssa: käännä silmäsuppiloita myötäpäivään mahdollisimman pitkälle.

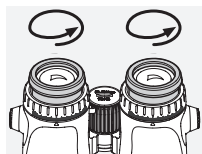

Asento C ja D: Nämä ovat kaksi vaihtoehtoista välivaihetta havainnointiin ilman silmälasia tai niiden kanssa.

3.2 OKULAARIEN VÄLISEN ETÄISYYDEN SÄÄTÖ

Jos haluat nähdä yhden pyöreän kuvan, säädä kiikari puolikkaita, kunnes häiritseviä varjoja ei enää näy.

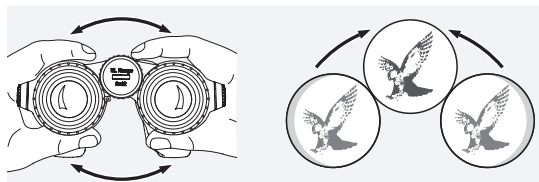

3.3 SÄÄTÖ, JOS MOLEMMISSA SILMISSÄ ON YHTÄ HYVÄ NÄKÖ

a. Vedä vasen ja oikea diopterin säätörengas ulos ja käännä niitä, kunnes diopterasteikon pitkä palkki on kohdakkain diopterin säätörengan alla olevan pienen kolmion kanssa.

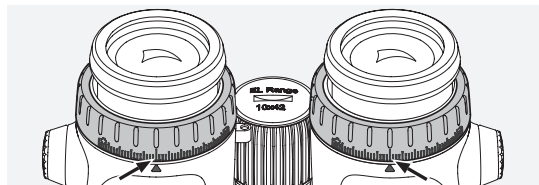

b. Työnnä sitten diopterin säätörengat takaisin sisään. Jos näkökyky molemmissa silmissä on sama, säädä kiikareita kohdan 3.4 mukaisesti. Näytön on oltava täysin tarkennettu, jotta saavutetaan paras mahdollinen asteikkolinja etäisyyden määrittämistä varten.

3.4 SILMÄKOHTAINEN SÄÄTÖ

Varmista ihanteellinen kuvanlaatu säätämällä tarkennusta vasemman ja oikean silmän välisten mahdollisten erojen korjaamista varten.

1. Pidä oikea objektiivin suoja kiinni ja vedä molemmat diopterin säätörengat ulos.

2. Käännä molemmat diopterin säätörenkaat vastapäivään niin pitkälle kuin mahdollista.

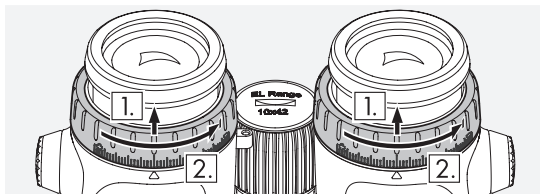

3. Paina toimintopainiketta ja pidä se painettuna neljän sekunnin ajan, jolloin siirytään silmäkohtaisen säädön tilaan (näyttö syttyy 60 sekunnin ajaksi). Jos haluat poistua tästä tilasta aikaisemmin, paina mittapainiketta tai toimintopainiketta uudelleen.

4. Katso nyt oikealla silmällä oikeanpuoleisen okulaarin läpi ja käännä diopterin säätörengasta myötäpäivään, kunnes näyttö on terävä.

5. Paina sitten oikea diopterin säätörengas takaisin sisään ja avaa objektiivin suoja.

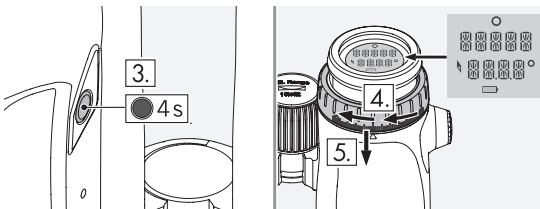

6. Tarkenna oikeaa kanavaa kaukaiseen kohteeseen tarkennuspyörällä (pidä vasen silmä kiinni).

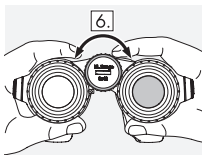

7. Katso nyt samaa kohdetta vasemalla silmällä vasemmanpuoleisen okulaarin läpi ja säädä diopterin säätörengasta myötäpäivään, kunnes kohde on terävä (pidä oikea silmä kiinni).

8. Työnnä vasen diopterin säätörengas takaisin sisään.

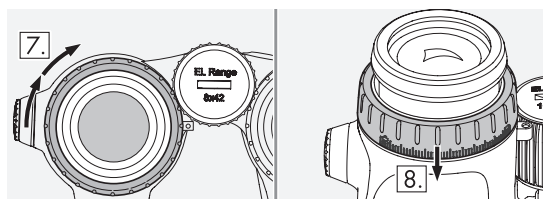

Huomio:

Säädä käännettäviä silmäsuppiloita ja silmäetäisyyttä tarkasti siten, että näyttöä on mukavampi katsoa (katso kohdat 3.1 ja 3.2).

3.5 TARKENNUKSEN SÄÄTÖ

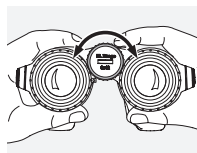

Tarkennuspyörää kääntämällä voidaan kohdistaa kohteeseen pienimmästä mahdollisesta tarkennusetaisyydestä (katso tekniset tiedot) äärettömään.

4. KÄYTTÖ

4.1 YKSITTÄINEN MITTAUS

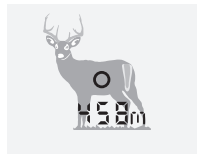

Näytät tähtäysmerkki painamalla mittapainiketta lyhyesti. Kun painike on vapautettu, etäisyyden mittaus näkyy näytössä.

4.2 SKANNAUSTILA



Liikkuvia kohteita mitataan jatkuvasti skannaustilassa. Laite siirtyy automaattisesti skannaustilaan, jos mittapainiketta painetaan ja pidetään painettuna yli kolmen sekunnin ajan.

Mittaukset tehdään skannaustilassa niin kauan kuin mittapainiketta pidetään painettuna (enintään 120 sekuntia).

5. MÄÄRITYS

5.1 NÄYTTÖ

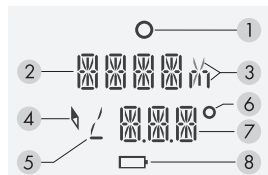

1. Tähtösymboli
2. Etäisyyden mittauksen näyttö (metreinä tai jaaardeina)
3. Näyttö metreinä (m) tai jaaardeina (y)
4. Kompassisymboli
5. Kulmasymboli

6. Astesymboli

7. Lisätoimintonäyttö (katso 5.2 - Plus)

8. Paristosymboli

5.2 LISÄTOIMINNOT JA -OHJELMAT

EL Range tarjoaa useita hyödyllisiä lisäasetuksia. Ne on helppo määrittää EL Range -sovelluksella tai suoraan kiikareissa.

Seuraavat ohjelmat ja lisätoiminnot ovat käytettävissä:

- Track: Tracking Assistant -seuranta-avustaja viimeiseen mitattuun sijaintiin siirtymisessä
- Comp: Kompassin kalibrointi
- Plus: Toisen rivin näyttö
 - Toinen rivi ei käytössä (OFF)
 - Korjausarvo (MOA)
 - Korjausarvo (MRAD/MIL)
 - Korjausarvo (cm)
 - Korjausarvo (tuumina)
 - Napsausten määrä

- Kallistuskulma
- Suunta (kompassi)
- Säädetty ampumaetäisyys (CAL)

- Light: Yksittäinen kirkkauden säätö

- Atmos. data:

- Nykyinen lämpötila
- Nykyinen ilmanpaine

Units: metri-/brittiläisen järjestelmän muunto

Rifle: Aseen valinta

Tehdasasetukset:

- Plus: - Toinen rivi ei käytössä (OFF)

- Light: - Kirkkaustaso 3

- Units: - metri-/brittiläisen järjestelmän muunto

- Rifle: - Aseen valinta. Mahdollinen vasta, kun ballistiikka on määritetty.

5.3 KIIKAREIDEN MÄÄRITYS SOVELLUKSEN KAUTTA

1. Asenna EL Range -sovellus älypuhelimien tai taulutietokoneeseen.
2. Aktivoi Bluetooth älypuhelimessa ja EL Rangessa. Paina EL Rangessa mittaus- ja toimintopainikkeita samanaikaisesti kolmen sekunnin ajan, kunnes tilan merkkivalo vilkkuu sinisenä.
3. Yhdistä älypuhelin ja EL Range Bluetoothin kautta. Tämä tehdään valitsemalla EL Rangen sarjanumero sovelluksessa. Sarjanumero on oikean okulaarin sovitteissa. Nosta oikea diopterin säätörengas. Kun yhteys on muodostettu, sininen tilan merkkivalo palaa tasaisesti.
4. Nyt voit siirtää asetukset sovelluksesta EL Rangeen. Viimeisen kolmen mittauksen tiedot siirretään myös EL Rangesta sovellukseen. Sovellus näyttää aina viimeisimmän synkronoinnin tarkan ajan.

5. Katkaise Bluetooth painamalla toimintopainiketta kahden sekunnin ajan.

5.4 EL RANGEN MÄÄRITYS SUORAAN KIIKAREISSA

Ohjelmien valinta ja asetusten säätö. Paina toimintopainiketta ja pidä se painettuna kahden sekunnin ajan, jolloin siirrytään päävalikkoon.

Siirry valikkokohdan asiaankuuluviin asetuksiin mittapainiketta painamalla. Siirry asetusten välillä toimintopainikkeella ja vahvista valinta mittapainikkeella.

Poistu valikosta painamalla toimintopainiketta ja pitämällä se painettuna kahden sekunnin ajan. Asetukset on nyt tallennettu.

Huomio:

Pariston vaihtaminen ei vaikuta asetuksiin.

6. VALIKKOKOHDAT

6.1 TRACK

(TRACKING ASSISTANT -SEURANTA-AVUSTAJA)

Valitse yksi kolmesta viimeisimmästä mittauksesta suoraan kiihareissa, jotta EL Range siirtää sinut kohdealueelle.

Mittaa takaisin alkuperäiseen lähtöpisteeseen (josta valittiin mittaus suoritettiin).

Näytössä näkyy, kuinka monta metriä/jaardia vasemmalle/ oikealle tai eteen/taakse täytyy siirtyä, jotta päästäisiin mitta-alueelle. Mittausetäisyys on yleensä tarkempi kuin mittaussuunta, joten näet kaaren muotoisen hakukentän. Kun etäisyyttä ei enää tarvitse korjata ja sivuttaispoikkeama on mahdollisimman pieni, on parasta aloittaa haku kaaren muodossa ja pitää tasainen etäisyys alkuperäisen mittauksen sijaintiin.

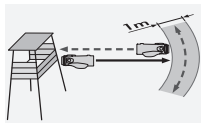

mahdollisimman pieni, on parasta aloittaa haku kaaren muodossa ja pitää tasainen etäisyys alkuperäisen mittauksen sijaintiin.

Poistu Track-tilasta painamalla toimintopainiketta ja pitämällä se painettuna kahden sekunnin ajan. Tästä tilasta täytyy poistua itse, sillä siinä ei ole aikakatkaisua.

6.2 TRACKING ASSISTANT -SEURANTA-AVUSTAJA SOVELLUKSEN KAUTTA

Muodosta Bluetooth-yhteys kohdassa 5.3 kuvatulla tavalla. Valitse yksi EL Rangen kolmesta viimeisimmästä mittauksesta. Valitse aloituspiste manuaalisesti tai anna sen näkyä automaattisesti (huomaa, että voit tehdä tämän vain, jos olet edelleen täsmälleen siinä paikassa, jossa mittaus tehtiin). Kun olet kohdealueella, aloita kaaren muotoinen haku kohdassa 6.1 kuvatulla tavalla.

6.3 COMP - KOMPASSIN KALIBROINTI

Suosittellemme kompassin säännöllistä kalibrointia, jotta varmistetaan kompassin ja Tracking Assistant -seuranta-avustajan paras mahdollinen tarkkuus. Aktivoi kalibrointi Comp-ohjelman mittapainikkeen avulla. Laitteen alaosassa oleva merkkivalo vilkkuu punaisena, kun kalibrointi alkaa. Käännä laitetta nyt tasaisesti kullakin akselilla, kunnes punainen valo sammuu ja kalibrointi on valmis. Voit poistua tästä tilasta itse painamalla mittapainiketta.

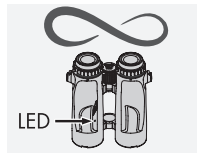

Uudelleenkalibrointia suositellaan, kun siirrytään toiselle metsästysalueelle tai jos lämpötilan vaihtelut ovat suuret.

Auton tai sähkötolpan kaltaiset metalliesineet voivat vaikuttaa kompassin suuntaan ja kalibrointiin. Jos teet mittausta kiväärin lähellä, suosittelemme tekemään sen vähintään 40 cm:n etäisyydellä piipusta.

Huomio:

Magneettisoljella varustettu rannekello voi vaikuttaa mittaukseen merkittävästi.

6.4 PLUS: TOISEN RIVIN/BALLISTIIKAN NÄYTTÖ

Etäisyyden mittauksen ja korjatun ampumaetäisyyden lisäksi EL Range voi näyttää korjausarvon, jonka yllä tulee pysyä, ja napsausten määrän. Nämä korjausarvot lasketaan etäisyyden, laukaisukulman, lämpötilan, ilmanpaineen ja valitun ballistiikan perusteella. EL Rangeen voi tallentaa kolme asetta ja niiden ballistiikkatiedot. Yksittäiset ballistiikkatiedot syötetään yksinkertaisesti sovellukseen ja siirretään EL Rangeen Bluetoothin kautta.

Huomio:

Mittaa käytetyn ase- ja ammusyhdistelmän todellinen lähtönopeus ja ballistinen kerroin (BC), jotta voit varmistaa valitun ampumaetäisyyden kokonaistarkkuuden.

Ballistisen korjausarvon lisäksi toisella rivillä voidaan näyttää kallistuskulma (kulma-asennon perusteella) kohteeseen, suunta tai korjattu ampumaetäisyys. Halutessasi voit myös poistaa toisen rivin käytöstä, jolloin näkyy vain mittaustetäisyys ensimmäisellä rivillä. Kussakin etäisyydsmittauksessa voidaan myös näyttää kiikareiden kulma tarkkailupisteestä kohdepiisteeseen.

Jos käytät korjattua ampumaetäisyyttä kulmalaukaukseen, aseta ballistiikkatorni toisella rivillä näkyvään etäisyyteen tai käytä vastaavaa tähtäyspistettä etäisyydsistikossa (SWAROAIM).

Korjattu ampumaetäisyys lasketaan enintään 1 000 metriin asti. Suuremmissa etäisyyksissä kulmakorjausta käytetään vain etäisyyksikompensoinnin arvossa ja napsausten määrässä. Etäisyyksistä, joissa luodin nopeus laskee pienemmäksi kuin 330 m/s, ei näytetä muita ballistisia korjausarvoja.

6.5 LIGHT - KIRKKAUDEN SÄÄTÄMINEN

Säädä näytön kirkkaus sopivaksi siirtymällä kohtaan LIGHT. Voit valita viidestä kirkkaustasosta.

Kiikarit säätävät automaattisesti näytön kirkkauden valitsemasi kirkkaustason perusteella.

6.6 ATMOS DATA

Ilmakehään liittyvät tiedot

Ilmanpaineen ja lämpötilan näyttö valituissa yksiköissä.

6.7 RIFLE

Aseen valinta

Tässä voit valita tällä hetkellä käyttämäsi ase- ja vastaavan ballistisen korjauksen. EL Range -sovelluksessa on kunkin ase- ja kaliperin ja ballistiikka.

7. OBJEKTIIVIN SUOJAN IRROTUS

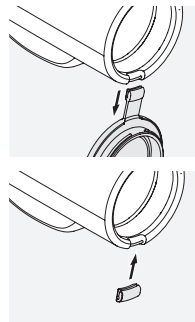

1. Avaa objektiivin suoja.

2. Vedä objektiivin suoja lujasti alaspäin.

3. Aseta täytekappale metallirenkaaseen. Kun kuulet naksahduksen, se on kiinnitetty.

Huomio:

Kun haluat asettaa objektiivin suojan takaisin paikalleen, liu'uta täytekappale ulos metallirenkaasta peukalolla ja toista sitten vaihe 3 objektiivin suojiilla.

8. YLEISET TIEDOT

8.1 KANTAMA

Seuraavat tekijät vaikuttavat enimmäismittausetäisyyteen:

	Suurempi kantama	Pienempi kantama
Kohteen väri	Vaalea	Tumma
Pinta	Kiiltävä	Matta
Kulma kohteeseen	Pysty	Terävä
Kohteen koko	Suuri	Pieni
Auringonvalo	Heikko (pilvistä)	Vahva (aurinkoista)
Ilmakehään liittyvät olosuhteet	Selkeää	Utuista
Kohteen rakenne	Yhtenäinen (talon seinä)	Ei yhtenäinen (pensas, puu)

8.2 SARJANUMERO

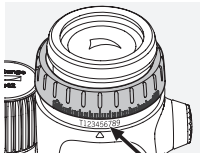

Kiikareiden sarjanumero on oikean okulaarin sovittimessa. Nosta oikea diopterin säätörengas.

8.3 PARISTON VAIHTAMINEN

Paristosymboli ilmestyy, kun paristo on vähissä. Voit edelleen tehdä noin sata mittausta sen jälkeen, kun paristosymboli on ilmestynyt ensimmäisen kerran.

Pariston vaihtaminen

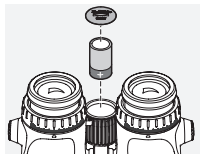

- Avaa paristotilan kansi tarkennuspyörässä toimitukseen kuuluvalla BT-työkalulla. Irrota tyhjentynyt paristo.
- Aseta uusi CR2-paristo paikalleen. Tarkista, että napaisuus on

oikein paristotilan merkintöjen mukaisesti. Käytä aina vuotamattomia paristoja.

Varoitus: Älä käytä ladattavia paristoja!

- Kierrä paristokansi takaisin paikalleen.

Paristot



Paristoja ei saa hävittää tavallisen kotitalousjätteen mukana. Käytetyt paristot on palautettava. Ne voidaan palauttaa maksutta lähellä sijaitsevaan keräyspisteeseen (esim. jälleenmyyjä tai kunnalliset keräyspisteet). Seuraavat symbolit on merkitty paristoihin: erillään hävittämisestä muistuttava merkki (yliviivattu jätteastia) ja paristojen sisältämistä vaarallisista kemikaaleista varoittavat merkinnät ("Cd" = kadmium, "Hg" = elohopea ja "Pb" = lyijy).

Auta suojelemaan ympäristöä haitallisilta saasteilta.

8.4 VIANMÄÄRITYS JA NÄYTTÖ

Ongelma	Syy	Ratkaisu
Kuva ei täytä koko näkökenttää (vinjetointi).	Silmäsuppiloa ei ole säädetty oikein käytettäväksi silmälasien kanssa tai ilman niitä.	Jos käytät silmälasia, käännä silmäsuppiloa mahdollisimman pitkälle sisään. Jos et käytä silmälasia, käännä silmäsuppilo ulos haluttuun asentoon (katso kohta 3.1 Käännettävän silmäsuppilon säätö).
Etäisyyden mittauksen aikana näytössä näkyy —.	1. Mittausetäisyyden ulkopuoliset mittaukset. 2. Kohde ei ole riittävän heijastava. 3. Kohdetta ei ole tarkennettu.	1. Tutustu tuotteen teknisiin tietoihin. 2. Katso kohta 8.1 Kantama. 3. Katso kohta 3.5 Tarkennuksen säätö.
Etäisyyden mittauksen aikana näytössä näkyy "co" (clean optic).	1. Mittausetäisyyttä ei ole saavutettu. 2. Objektivi on likainen.	1. Katso tekniset tiedot. 2. Puhdista objektivi.

Ongelma	Syy	Ratkaisu
Tähtäysmerkki vilkkuu päälle kytkettyinä.	Paristo on vähissä.	Voit edelleen tehdä noin sata mittausta. Vaihda paristo niin pian kuin mahdollista.
Näyttö, tähtäysmerkki ja kohde eivät ole samanaikaisesti teräviä tai näkyvissä.	Silmäkohtainen säätö ei ole ihanteellinen.	Katso kohta 3.4 Silmäkohtainen säätö.
Näytön ilmestyy "Err".	Sähköinen vika	Paina mittapainiketta uudelleen. Jos "Err" ei katoa, ota yhteys SWAROVSKI OPTIK -asiakaspalveluun.

8.5 LISÄTIETOJA



Lisätietoja ja vinkkejä on osoitteessa SWAROVSKIOPTIK.COM.

9. HUOLTO JA KUNNOSSAPITO

9.1 LINSSIEN PUHDISTUSLIINA

Toimitukseen kuuluvalla mikrokuituisella linssien puhdistusliinalla voidaan puhdistaa herkimmätkin lasipinnat. Se soveltuu objektiivin linssien, okulaarien ja silmälasien puhdistamiseen. Pidä liina puhtaana, sillä lika voi vahingoittaa linssin pintaa. Pese se haalealla saippuavedellä ja anna kuivua itsekseen. Käytä sitä vain lasipintojen puhdistukseen.

9.2 PUHDISTUS

Olemme halunneet varmistaa, että kaikki elementit ja pinnat ovat helposti puhdistettavissa.

Optiikan puhdistus. Ylläpidä kiikareiden toimintakykyä pitämällä lasipinnat puhtaina liasta, öljystä ja rasvasta. Poista ensin suuremmat likahiukkaset linssiharjalla. Poista jäljellä oleva lika henkischemällä kevyesti linssiin ja kiillottamalla linssien puhdistusliinalla. Jos se on hyvin likainen (esim. hiekkainen), käännettävät silmäsuppilot voidaan irrottaa kokonaan puhdistamisen helpottamista varten.

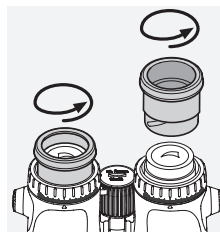

Suojakotelon puhdistus. Käytä toimitukseen kuuluvaa saippua- ja harjasarjaa. Sulje okulaari- ja objektiivisuojat. Kostuta harja ja puhdista kotelo varovasti levittämällä saippuaa pyörivin liikkein. Huuhtelee kiikarit puhtaalla vedellä ja kuivaa huolellisesti. Jos optiikka kastuu, painele kuivaksi puhtaalla liinalla, jotta optiikka ei naarmuunnu. Huuhtelee harja perusteellisesti ja jätä saippua- ja harjasarja kuivumaan.

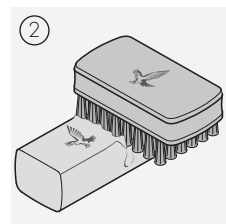
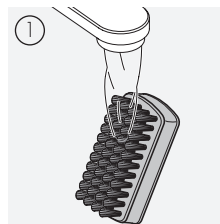

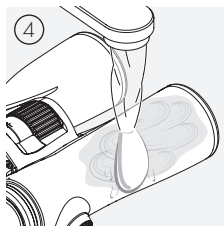
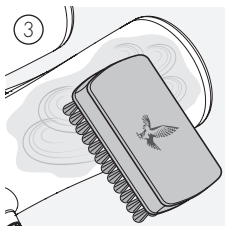

Huomio:

Jos puhdistat kiikarit ulkona, varmista, että saippuavettä ei pääse vesistöihin.

9.3 SÄILYTYS

Pida kiikarit niiden pussissa tilassa, jossa on hyvä ilmanvaihto.

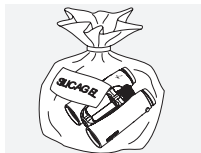

Jos kiikarit ovat märät, ne on kuivatava ensin.

Trooppisilla alueilla tai paikoissa, joissa on korkea ilmankosteus, kiikareita on paras säilyttää ilmatiiviissä säiliössä, jossa on kosteutta imevää ainetta (kuten silikageeliä).

10. VAATIMUSTENMUKAISUUS

Lisätietoja vaatimustenmukaisuudesta on osoitteessa:
http://swarovski.fi/el_range_compliance

WEEE/ElektroG



Tämä symboli ilmaisee, että tätä tuotetta ei saa hävittää kotitalousjätteen mukana sähkö- ja elektroniikkalaiteromua koskevan WEEE-direktiivin ja kansallisen lainsäädännön mukaisesti.

Tämä tuote on hävitettävä siihen osoitetussa keräyspisteessä. Lisätietoja sähkö- ja elektroniikkalaiteromun keräyspisteistä saa paikalliselta viranomaiselta tai valtuutetusta sähkö- ja elektroniikkalaiteromun keräyspisteestä.

Tuotteen asianmukainen hävittäminen suojaa ympäristöä ja estää tuotteen virheellisestä käsittelystä mahdollisesti aiheutuvat ympäristövahingot ja terveyshaitat ihmisille.

11. TURVALLISUUSOSITUKSET

YLEISET TIEDOT

Laitte täyttää laserluokan 1 määräykset voimassa olevissa standardeissa EN 60825-1 tai IEC 60825-1 tai FDA21CFR 1040.10 ja 1040.11, laserilmoituksen nro 56 mukaisia poikkeamia lukuun ottamatta. Laitte on siis silmille turvallinen, ja sitä voidaan käyttää, mutta sitä ei saa osoittaa suoraan muita henkilöitä kohti.

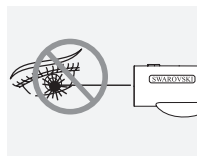

Älä koskaan osoita laitetta lähellä olevia henkilöitä kohti.



Älä koskaan katso suoraan aurinkoon laitteen läpi, sillä tämä saattaa vaurioittaa silmiäsi vakavasti.



Älä koskaan katso laitteen läpi kävellessäsi, sillä esteet saattavat jäädä tällöin huomaamatta.

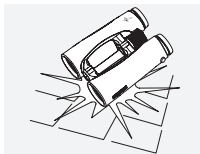

Suojaa laite kolhuilta.

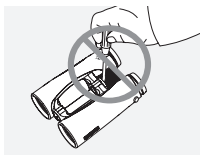

Ainoastaan SWAROVSKI OPTIK Absam (Itävalta) tai SWAROVSKI OPTIK North America saavat korjata tai huoltaa tuotteen. Muussa tapauksessa takuu mitätöityy.

TAK FOR, AT DU HAR
VALGT DETTE PRODUKT
FRA SWAROVSKI OPTIK.
I TILFÆLDE AF SPØRGSMÅL
BEDES DU HENVENDE
DIG TIL DIN FORHANDLER
ELLER DIREKTE TIL OS PÅ
SWAROVSKIOPTIK.COM.

Kaikki annetut tiedot ovat tyyppillisiä arvoja.

SWAROVSKI OPTIK pidättää oikeuden suunnittelun ja toimituksen muuttamiseen.
SWAROVSKI OPTIK ei hyväksy mitään vastuuta painovirheistä.

BRUG ÉT MINUT. FÅ ET HELT ÅR

Registrer under MY ACCOUNT på SWAROVSKIOPTIK.COM for at få et praktisk overblik over alle dine enheder. Det gør det også nemt at organisere eventuelle påkrævede reparationer. Og hvis du registrerer dine produkter, forlænger vi garantien med yderligere ét år.*

AL DEN HJÆLP, DU HAR BRUG FOR

Har du brug for hjælp til at konfigurere, betjene eller tage vare på vores produkter? Find alle nødvendige oplysninger og vores ofte stillede spørgsmål på MYSERVICE.SWAROVSKIOPTIK.COM.

*Når du registrerer et produkt, udvider vi garantien med ét år i overensstemmelse med vores garantibetingelser (garantibeviset kan også downloades). Elektronik indgår ikke i den udvidede garanti.

1. OVERSIGT

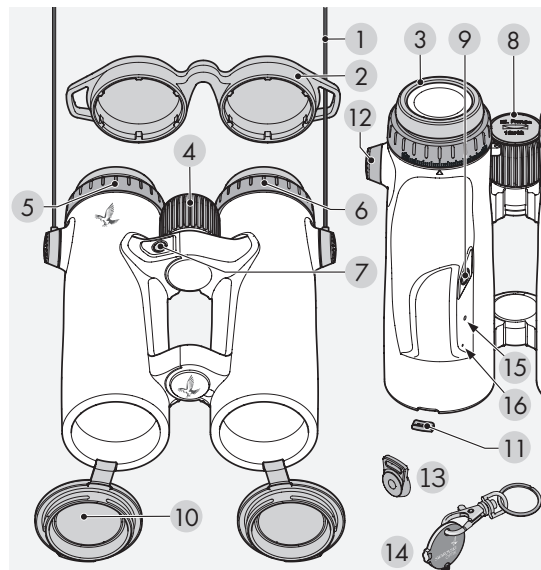

- | | |
|-----------------------------------|---|
| 1 Bærerem | 10 Objektivbeskyttelsesdæksel |
| 2 Okularbeskyttelsesdæksel | 11 Udfyldningsstykke til objektivbeskyttelsesdæksel |
| 3 Drejeligt øjestykke | 12 Remforbindelsens dæksel |
| 4 Fokuseringshjul | 13 Remforbindelse |
| 5 Dioptrijusteringsring (højre) | 14 BT-værktøj |
| 6 Dioptrijusteringsring (venstre) | 15 Status-LED |
| 7 Måleknop | 16 Temperatur- og lufttryksensor |
| 8 Batterirumsdæksel | |
| 9 Tilstandsknap | |

Leveringsomfang: objektivrengøringsklud, sæbe, rengøringsbørste og FSB funktionel sidetaske.

EL Range leveres ikke med remmen monteret. Remmen og øvrigt tilbehør er hurtigt og nemt at sætte på, når behovet opstår.

2. FASTGØRELSE AF REMMEN

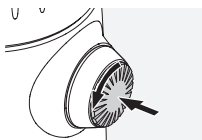

Tryk på knappen, og drej den mod uret (90°).

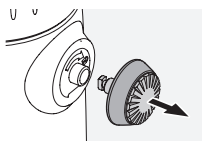

Træk knappen ud.

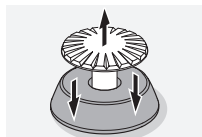

Fjern stift fra ringen.

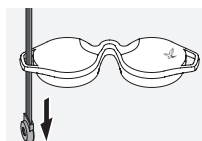

Hvis du vil montere en regnskærm eller andet tilbehør, skal du trække remmen gennem øjet på dækslet.

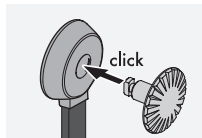

Tryk derefter stift ind i remmen, indtil den klikker på plads.

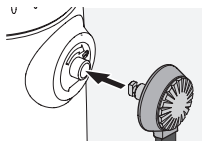

Sæt knappen på det angivne sted på kikkerten.

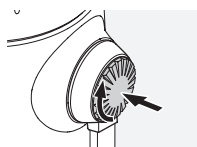

Skub knappen godt ind, og drej den en anelse med uret.



Tag trykket af stiften, og fortsæt med at dreje den med uret, indtil den klikker på plads.

Bemærk:

Stiften er korrekt fastgjort, når du ikke længere kan dreje den uden at påføre tryk.

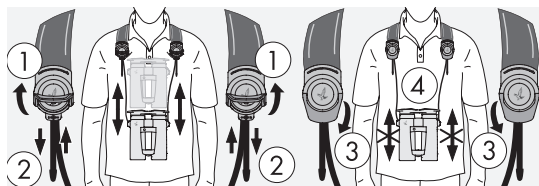
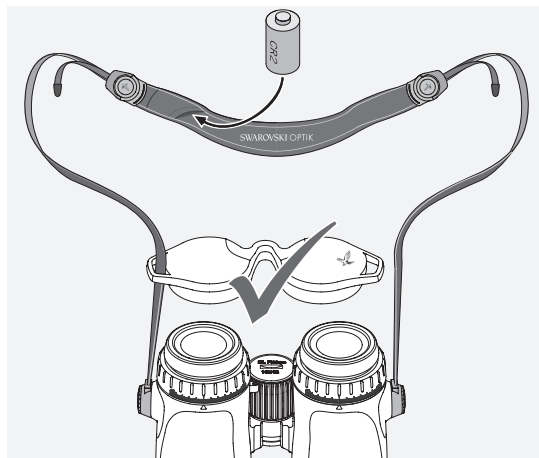

3. KLARGØRING TIL BRUG AF ENHEDEN

Batteriet sidder allerede i batterirummet. Kikkerten er klar til brug. Før du begynder at bruge instrumentet, skal du justere følgende indstillinger:

3.1 JUSTERING AF DET DREJELIGE ØJESTYKKE

Der kan vælges imellem fire forskellige indstillingspositioner, som muliggør forskellige afstande mellem øjet og okularlinserne. Dette gør det muligt at justere øjestykkerne separat til den position, der passer til dig.

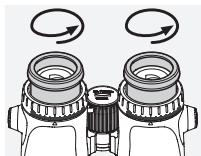

Pos. A: Startposition uden briller: Drej øjestykkerne hele vejen mod uret.

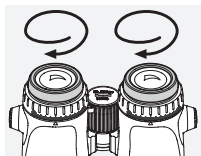

Pos. B: Startposition med briller: Drej øjestykkerne hele vejen rundt med uret.

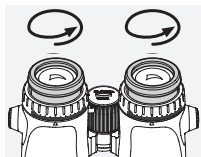

Pos. C og D: Der findes to alternative mellemstadier til observation med og uden briller.

3.2 INDSTILLING AF AFSTANDEN MELLEM OKULARERNE

Hvis du vil se et enkelt rundt billede, skal du justere kikkertens to halvdele, indtil der ikke længere ses generende skygger.

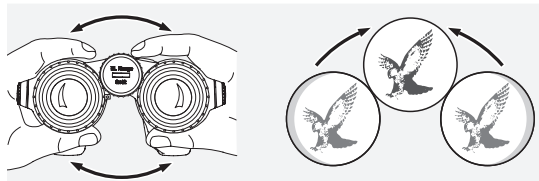

3.3 SÅDAN JUSTERES KIKKERTEN, HVIS SYNET ER ENS PÅ BEGGE ØJNE

a. Træk venstre og højre dioptrijusteringsring ud, og drej, indtil den lange stang på dioptriskalaen matcher den lille trekant under dioptrijusteringsringen.

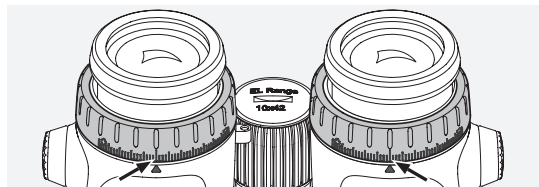

b. Skub derefter dioptrijusteringsringene ind igen. Hvis skarpheden på begge øjne er forringet i samme grad, skal kikkerten justeres som beskrevet i 3.4. Displayet skal være skarpt fokuseret for at opnå den bedst mulige delestreg til vurdering af afstand.

3.4 DIOPTRIJUSTERING

For at sikre optimal billedkvalitet skal fokus justeres, så der kompenseres for eventuelle forskelle mellem venstre og højre øje.

1. Hold højre objektivbeskyttelsesdæksel lukket, og træk begge dioptrijusteringsringe ud.

2. Drej begge dioptrijusteringsringe mod uret, så langt det er muligt.

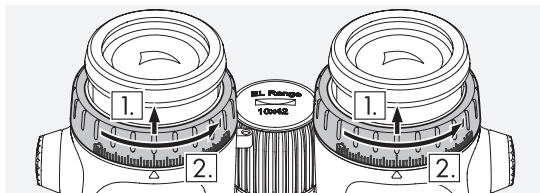

3. Hold tilstandsknappen nede i 4 sekunder. Det åbner dioptrijusteringsstilstanden (displayet lyser i 60 sekunder). Hvis du vil afslutte denne tilstand hurtigere, skal du trykke på måleknappen eller tilstandsknappen igen.

4. Kig nu gennem højre okular med højre øje, og drej dioptrijusteringsringen med uret, indtil displayet er skarpt.

5. Tryk derefter højre dioptrijusteringsring ind igen, og åbn objektivbeskyttelsesdækslet.

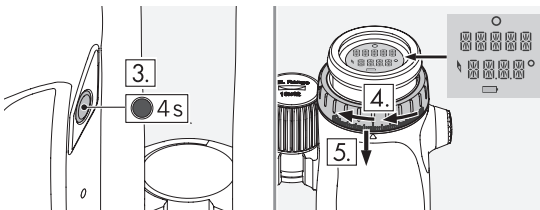

6. Brug fokuseringshjulet til at fokusere højre kanal på et fjernt objekt (hold venstre øje lukket).

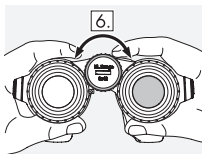

7. Kig nu på samme objekt gennem venstre okular med venstre øje, og drej langsomt dioptrijusteringsringen med uret, indtil objektet bliver skarpt (hold højre øje lukket).

8. Skub venstre dioptrijusteringsring ind igen.

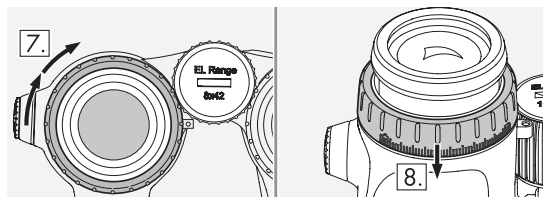

Bemærk:

Juster de drejelige øjestykker og udgangspupilafstanden præcist, så displayet bliver mere behageligt at se på (se afsnit 3.1 og 3.2).

3.5 INDSTILLING AF BILLEDSKARPHEDEN

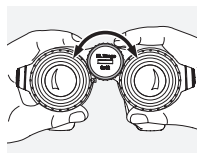

Ved at dreje fokuseringshjulet kan du fokusere på ethvert objekt fra den korteste fokuseringsafstand (se teknisk datablad) til uendelig.

4. BETJENING

4.1 ENKEL MÅLING

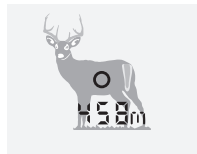

Tryk kortvarigt på måleknappen for at få vist målmærket. Når knappen slippes, vises afstandsmålingen på displayet.

4.2 SCANNINGSTILSTAND



Mål i bevægelse måles løbende i scanningstilstand. Instrumentet skifter automatisk til scanningstilstand, hvis måleknappen holdes nede i mere end 3 sekunder.

Så længe måleknappen holdes nede (maks. 120 sek.), udføres målingerne i scanningstilstand.

5. KONFIGURATION

5.1 DISPLAY

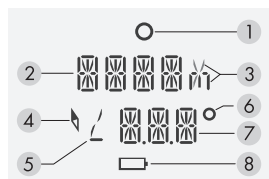

1. Målmærke
2. Visning af afstandsmåling (i meter eller yards)
3. Visning i meter (m) eller yards (y)
4. Kompassymbol
5. Vinkelsymbol

6. Gradsymbol
7. Visning af yderligere funktioner (se 5.2 - Plus)
8. Batterisymbol

5.2 YDERLIGERE FUNKTIONER OG PROGRAMMER

EL Range tilbyder dig en række yderligere praktiske indstillinger. Disse kan nemt konfigureres via EL Range appen eller indstilles direkte på kikkerten.

Følgende programmer og yderligere funktioner er tilgængelige:

- Track: Tracking Assistant, som gør det muligt at gå til den sidst målte placering
- Comp: Kompaskalibrering
- Plus: Visning af anden linje
 - Anden linje inaktiv (OFF)
 - Korrigeringsværdi i MOA
 - Korrigeringsværdi i MRAD/MIL
 - Korrigeringsværdi i cm
 - Korrigeringsværdi i tommer
 - Antal klik

- Drejningsvinkel
- Retning (kompas)
- Korrigeret skudafstand (CAL)
- Light: Individuel justering af lysstyrke
- Atmos. data: Visning af:
 - Aktuel temperatur
 - Aktuelt lufttryk
- Units: Metrisk/britisk-konvertering
- Rifle: Valg af våben

Fabriksindstillinger:

- Plus: - Anden linje inaktiv (OFF)
- Light: - Lysstyrkeniveau 3
- Units: - Metrisk/britisk-konvertering
- Rifle: - Valg af våben. Først muligt, når ballistikken er konfigureret

5.3 KONFIGURATION AF KIKKERTEN VIA APPEN

1. Installér EL Range appen på din smartphone eller tablet
2. Aktivér Bluetooth på din smartphone og EL Range. På EL Range skal du holde måle- og tilstandsknappen nede samtidigt i 3 sekunder, indtil status-LED'en blinker blåt.
3. Forbind smartphonen og EL Range via Bluetooth. For at gøre dette skal du vælge serienummeret på EL Range i appen. Serienummeret står på højre okularadapter. Du bliver nødt til at løfte højre dioptrijjusteringsring. Når forbindelsen er oprettet, lyser den blå status-LED konstant.
4. Nu kan du overføre indstillingerne fra appen til EL Range. Dataene fra de sidste tre målinger overføres også fra EL Range til appen. Appen viser dig altid det præcise tidspunkt for den seneste synkronisering.

5. Hold tilstandsknappen nede i 2 sekunder for at slå Bluetooth fra.

5.4 KONFIGURATION AF EL RANGE DIREKTE PÅ KIKKERTEN

Valg af programmer og justering af indstillingerne. Hold tilstandsknappen nede i 2 sekunder. Dette åbner hovedmenuen.

Tryk på måleknappen for at gå til de relevante indstillinger under menupunktet. Brug tilstandsknappen til at skifte mellem indstillinger, og bekræft dit valg via måleknappen.

Hold tilstandsknappen nede i 2 sekunder for at lukke menuen. Dine indstillinger er gemt.

Bemærk:

Udskiftning af batteriet påvirker ikke dine indstillinger.

6. DETALJERET GENNEMGANG AF MENUPUNKTER

6.1 TRACK (TRACKING ASSISTANT)

Vælg en af de sidste tre målinger direkte på kikkerten for at blive ledt hen målområdet af EL Range.

Mål tilbage til udgangspunktet (fra det sted, hvor den valgte måling blev foretaget).

Displayet viser, hvor mange meter/yards du skal mod venstre/højre eller frem/tilbage for at komme ind i måleområdet. Måleafstanden er normalt mere præcis end måleretningen, så du ser et buet søgefelt. Når du ikke længere har brug for at korrigere afstanden, og den laterale afvigelse

er blevet reduceret til et minimum, er det bedst at starte søgningen i form af en bue og holde konstant afstand fra den oprindelige målings placering.

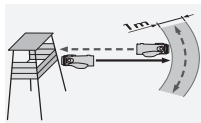

Luk "Track" ved at holde tilstandsknappen nede i 2 sekunder. Tilstanden skal lukkes aktivt. Den har ingen timeoutfunktion.

6.2 TRACKING ASSISTANT VIA APP

Opret en Bluetooth-forbindelse som beskrevet i 5.3. Vælg en af de sidste tre målinger for EL Range.

Vælg enten dit startpunkt manuelt, eller lad det blive vist automatisk (bemærk, at dette kun er muligt, hvis du stadig befinder dig i præcist den position, hvor målingen blev foretaget).

Når du befinder dig i målområdet, skal du starte en buet søgning som beskrevet i 6.1.

6.3 COMP - KALIBRERING AF KOMPASSET

Vi anbefaler, at kompasset kalibreres regelmæssigt for at sikre maksimal præcision for både kompasset og Tracking Assistant. Aktivér kalibrering via måleknappen i „Comp“-programmet. LED-lampen i bunden af instrumentet blinker rødt, når kalibreringen starter. Drej nu instrumentet jævnt på hver akse, indtil den røde lampe slukkes, og kalibreringen er afsluttet. Du kan aktivt afslutte denne tilstand ved at trykke på måleknappen.

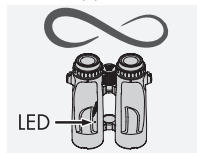

Rekalibrering anbefales ved flytning til et andet jagtområde eller i tilfælde af større temperaturudsving.

Metalgenstande, f.eks. en bil eller en strømmast, kan påvirke kompassets retningsfunktion og kalibreringen.

Hvis du måler i nærheden af din riffel, anbefaler vi, at du gør det mindst 40 cm væk fra løbet.

Bemærk:

Et armbåndsur med en magnetisk lukkemekanisme kan påvirke målingen markant.

6.4 PLUS: VISNING AF ANDEN LINJE/BALLISTIK

Ud over afstandsmålingen og den korrigerede skudafstand kan EL Range vise dig den minimale korrigeringsværdi og antallet af klik. Disse korrigeringsværdier beregnes ud fra afstand, affyringsvinkel, temperatur, lufttryk og den valgte ballistik. Du kan gemme tre våben og deres ballistiske data på EL Range. De enkelte ballistiske data angives ganske enkelt i appen og overføres til EL Range via Bluetooth.

Bemærk:

Mål den faktiske mundingshastighed og ballistiske koefficient (BC) for din våben-/ammunitionskombination, så du kan sikre fuldstændig nøjagtighed for den valgte skudafstand.

Ud over den ballistiske korrigeringsværdi kan du på den anden linje også få vist målets hældningsvinkel (baseret på vinkelpositionen), retningen eller den korrigerede skudafstand. Du kan også vælge at deaktivere den anden linje, så du kun ser den målte afstand på første linje. For hver afstandsmåling kan du desuden få vist kikkertens vinkel fra observationspunktet til målpunktet.

Hvis du bruger den korrigerede skudafstand for et skråt skud, skal du blot indstille dit ballistikårn til den afstand, der vises på den anden linje, eller bruge det tilsvarende sigtepunkt på det langtrækkende sigte (SWAROAIM).

Den korrigerede skudafstand beregnes op til 1.000 m. Ved større afstande anvendes vinkelkorrigeringen kun på mærkeværdien og antallet af klik. Fra alle afstande, hvor kuglehastigheden falder til under 330 m/s, vises ingen yderligere ballistiske korrigeringsværdier.

6.5 LIGHT - JUSTERING AF LYSSTYRKEN

Først skal du gå til "LIGHT" for at indstille displayets lysstyrke, så det passer til dig. Du kan vælge mellem 5 lysstyrkeniveauer.

Kikkerten justerer automatisk lysstyrken på displayet baseret på det lysstyrkeniveau, du vælger.

6.6 ATMOS. DATA

Atmosfæriske data

Visning af lufttryk og temperatur i de valgte enheder.

6.7 RIFLE

Valg af våben

Her kan du vælge det våben, du bruger aktuelt, og den tilsvarende ballistiske korrigering. Du kan finde kaliber og ballistik for hvert våben i EL Range appen.

7. AFMONTERING AF OBJEKTIVBESKYTTELSÆKSLET

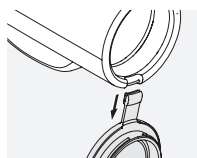

1. Åbn objektivbeskyttelsesdækslet.
2. Tag godt fat om beskyttelsesdækslet, og træk det nedad.

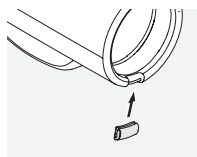

3. Sæt udfyldningsstykket i metalringen. Det er korrekt fastgjort, når du hører stykket klikke på plads.

Bemærk:

Når du vil udskifte beskyttelsesdækslet, skal du skubbe udfyldningsstykket ud ad metalringen med tommelfingeren og derefter gentage trin 3 med beskyttelsesdækslerne.

8. GENEREL INFORMATION

8.1 DÆKNING

Følgende faktorer påvirker den maksimale måleafstand:

	Større dækning	Mindre dækning
Farve på målobjekt	Lys	Mørk
Overflade	Skinnende	Mat
Vinkel ift. målobjekt	Lodret	Spids
Objektstørrelse	Stor	Lille
Sollys	Svagt (overskyet)	Stærkt (solrigt)
Atmosfæriske forhold	Klart	Diset
Objektstruktur	Jævn (husvæg)	Ujævn (busk, træ)

8.2 SERIENUMMER

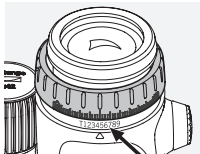

Kikkertens serienummer står på højre okularadapter. Du bliver nødt til at løfte højre dioptrijusteringsring.

8.3 UDSKIFTNING AF BATTERIET

Batterisymbolet angiver, når batteriopladningen bliver lav. Det er muligt at udføre ca. 100 målinger, efter at batterisymbolet vises første gang.

Udskiftning af batteriet

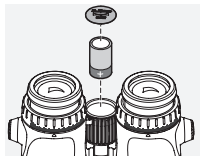

- Åbn batterirumsdækslet i fokuseringshullet med det medfølgende BT-værktøj. Tag det udtjente batteri ud.
- Sæt det nye CR2-batteri i. Kontroller, at polerne vender rigtigt som markeret i batterirummet.

Brug altid læksikre batterier.

Advarsel: Brug ikke genopladelige batterier!

- Skru batteridækslet på igen.

Batterier



Batterier må ikke bortskaffes sammen med almindeligt husholdningsaffald. Loven pålægger dig at indlevere brugte batterier. Du kan indlevere brugte batterier lokalt (f.eks. hos din forhandler eller på en genbrugsstation) uden beregning. Batterier er markeret med et symbol med et kryds over en affaldscontainer med hjul samt et kemisk symbol for den farlige substans, de indeholder: "Cd" for kadmium, "Hg" for kviksølv og "Pb" for bly.

Hjælp os med at beskytte miljøet mod forurenende stoffer.

8.4 FEJLFINDING OG DISPLAY

Problem	Årsag	Løsning
Billedet fylder ikke hele synsfeltet (vignettering).	Øjestykkets indstilling er ikke justeret korrekt til visning med eller uden briller.	Hvis du bruger briller, skal du dreje øjestykket helt i. Hvis du ikke bruger briller, skal du dreje øjestykket til den ønskede position (se afsnit 3.1 Justering af det drejelige øjestykke).
Under måling af afstand viser displayet "—".	1. Målinger uden for måleafstanden. 2. Objektet er ikke tilstrækkeligt reflekterende. 3. Målet er ikke i fokus.	1. Se det vedlagte tekniske datablad. 2. Se afsnit 8.1 Dækning. 3. Se afsnit 3.5 Indstilling af billedskarpheeden.
Under måling af afstand viser displayet "co" (rensør optik).	1. Måleafstanden er ikke nået. 2. Objektivet er snavset.	1. Se tekniske data. 2. Rensør objektivet.

Problem	Årsag	Løsning
Målmærket blinker ved tænding.	Batteriopladningen er lav.	Det er stadig muligt at udføre ca. 100 målinger. Skift batteriet så hurtigt som muligt.
Display, målmærke og målobjekt er enten ikke skarpe samtidigt eller ikke synlige.	Dioptriindstillingen er ikke optimal.	Se afsnit 3.4 Dioptrijustering.
"Err" vises på displayet.	Elektronisk fejl	Tryk på måleknappen igen. Hvis "Err" vises permanent, skal du kontakte SWAROVSKI OPTIK's kundeservice.

8.5 YDERLIGERE OPLYSNINGER



Besøg SWAROVSKI OPTIK.COM for at få flere oplysninger og tip.

9. PLEJE OG VEDLIGEHOLDELSE

9.1 OBJEKTIVRENGØRINGSKLUD

Med den medfølgende mikrofiberklud kan du rengøre selv de mest følsomme glasoverflader. Den er ideel til objektiver, okularer og briller. Hold kluden ren, da snavs kan beskadige objektivets overflade. Vask den kun i lunket sæbevand, og lad den lufttørre. Må kun bruges til rengøring af glasoverflader.

9.2 RENGØRING

Vi lægger stor vægt på at sikre, at alle elementer og overflader er yderst rengøringsvenlige.

Rengøring af optikken. Hold glasoverfladerne fri for snavs, olie og fedt for at bevare kikkertens enestående funktionalitet. Børst først større smudspartikler af med en objektivbørste. Ånd derefter forsigtigt på objektivet, og polér det med objektivrengøringskluden for at fjerne resterende snavs. Hvis det er meget snavset (f.eks. med sand), kan de drejelige øjestykker skrues helt af, hvilket gør rengøringen yderst nem.

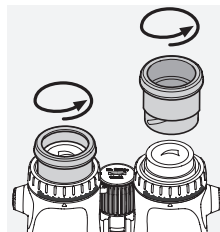

Rengøring af beskyttelseshuset. Brug sæbe- og børstesættet (medfølger). Luk dækslerne på okular- og objektivlinserne. Fugt børsten, og påfør sæben med cirkelbevægelser for at rengøre huset nænsomt. Skyl kikkerten med rent vand, og tør den forsigtigt. Hvis optikken bliver våd, skal den tørres med en ren klud for at forhindre ridser. Skyl børsten grundigt, og lad sæbe- og børstesættet tørre.

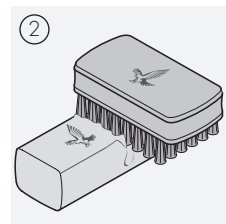
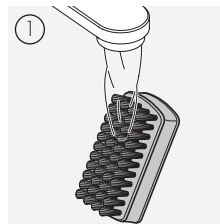

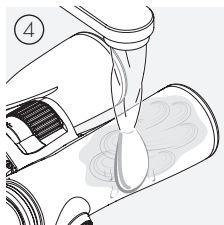
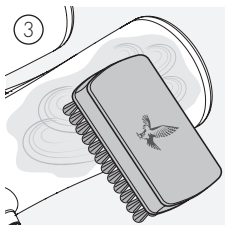

Bemærk:

Hvis du rengør din kikkert udendørs, skal du sørge for, at sæbevandet ikke forurener det naturlige vandkredsløb.

9.3 OPBEVARING

Opbevar din kikkert i tasken på et godt ventileret sted.

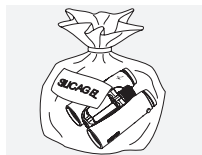

Hvis kikkerten er våd, skal den tørres af før opbevaring.

I tropiske områder eller på steder med høj luftfugtighed er det bedst at opbevare kikkerten i en lufttæt beholder med et fugtabsorberende middel (f.eks. silikagel).

10. COMPLIANCE

Du kan finde nærmere oplysninger om compliance her:
http://swarovski/el_range_compliance

WEEE/ElektroG



Dette symbol betyder, at produktet ikke må bortskaffes sammen med husholdningsaffald i overensstemmelse med WEEE-direktivet (affald af elektrisk og elektronisk udstyr) og national lovgivning.

Hvis du ønsker oplysninger om indsamlingssteder for affald af elektrisk og elektronisk udstyr, skal du kontakte de lokale myndigheder eller et autoriseret affaldsindsamlingssted for elektrisk og elektronisk udstyr.

Korrekt bortskaffelse af dette produkt beskytter miljøet og forhindrer potentielle skadevirkninger for miljøet og menneskers sundhed som følge af forkert håndtering af produktet.

11. SIKKERHEDSANBEFALINGER

GENEREL INFORMATION

Enheden overholder laserklasse 1-bestemmelserne i de gyldige standarder EN 60825-1 eller IEC 60825-1 eller FDA21CFR 1040.10 og 1040.11, undtagen for afvigelse i henhold til Laser Notice No. 56. Enheden er således sikker for øjnene og kan bruges efter behov, men den bør ikke rettes direkte mod andre.

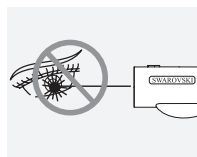

Ret aldrig enheden mod personer på nært hold.



Se aldrig direkte på solen gennem enheden, da dette kan forårsage alvorlige øjenskader.



Kig aldrig gennem enheden, mens du går, da du kan overse forhindringer.

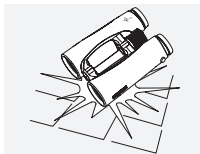

Beskyt enheden mod slag.

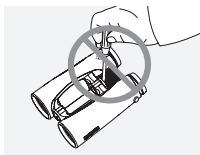

Reparation og servicering må kun udføres af SWAROVSKI OPTIK Absam (Østrig) eller SWAROVSKI OPTIK North America, da garantien ellers bortfalder.

МЫ БЛАГОДАРИМ ВАС
ЗА ВЫБОР ИЗДЕЛИЯ
ОТ SWAROVSKI OPTIK.
ЕСЛИ У ВАС ВОЗНИКНУТ
ВОПРОСЫ, ПОЖАЛУЙСТА,
ОБРАЩАЙТЕСЬ К
НАШЕМУ ДИЛЕРУ В
ВАШЕМ РЕГИОНЕ ИЛИ
НЕПОСРЕДСТВЕННО НА
SWAROVSKIОPTIK.COM.

Alle angivne specifikationer er typiske værdier.

Der tages forbehold for ændringer i udførelse og levering samt trykfejl.

ПОТРАТЬТЕ МИНУТУ. ПОЛУЧИТЕ ГОД

Зарегистрируйтесь в разделе «МОИ ДАННЫЕ» на сайте SWAROVSKIOPTIK.COM, чтобы просматривать все свои устройства в одном удобном представлении. Вы также сможете проще организовать любой необходимый ремонт. И если вы зарегистрируете свои изделия, мы продлим срок их гарантийного обслуживания на 1 год.*

ЛЮБАЯ НЕОБХОДИМАЯ ПОМОЩЬ

Требуется помощь в настройке, эксплуатации или обслуживании наших изделий? Всю необходимую информацию и ответы на часто задаваемые вопросы можно найти на сайте
MYSERVICE.SWAROVSKIOPTIK.COM.

*Если вы зарегистрируете изделие, мы продлим срок его гарантийного обслуживания на 1 год (гарантийный талон будет доступен для загрузки). Расширенная гарантия не распространяется на электронные компоненты.

1. ОБЗОР

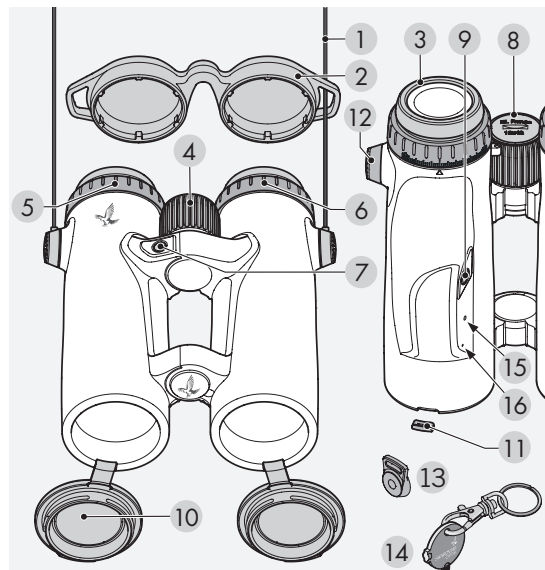

- | | |
|---|--|
| 1 Ремень | 9 Кнопка выбора режима |
| 2 Крышка для очков | 10 Крышка объектива |
| 3 Опускающийся наглазник | 11 Заглушка крышки объектива |
| 4 Колесо фокусировки | 12 Крышка крепления ремня |
| 5 Кольцо диоптрической настройки (правое) | 13 Крепление ремня |
| 6 Кольцо диоптрической настройки (левое) | 14 Ключ «монетка» |
| 7 Кнопка измерений | 15 Светодиодный индикатор состояния |
| 8 Крышка батарейного отсека | 16 Датчик температуры и давления воздуха |

В комплект поставки входят: салфетка для очистки оптики, мыло, щетка и практичная боковая сумка FSB.

El Range не поставляется с присоединенным ремнем. При необходимости ремень и другие аксессуары можно быстро и легко прикрепить.

2. ПРИКРЕПЛЕНИЕ РЕМНЯ

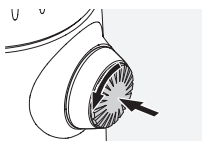

Вдавить кнопку и повернуть ее против часовой стрелки (90°).

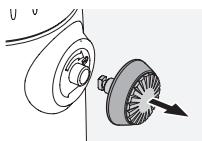

Вытянуть кнопку.

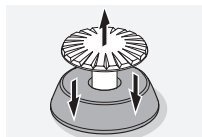

Вытянуть штифт из кольца.

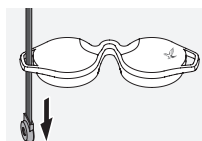

Если нужно прикрепить чехол для защиты от дождя или другой аксессуар, то сначала протянуть ремень через ушко аксессуара.

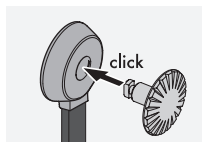

Защелкнуть штифт на ремне.

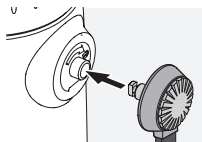

Вставить кнопку на место в бинокле.

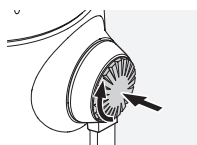

С усилием нажать на кнопку и немного повернуть ее по часовой стрелке.



Отпустить штифт и повернуть его по часовой стрелке до щелчка.

Примечание:

Штифт надежно зафиксирован, если его нельзя повернуть без нажима.

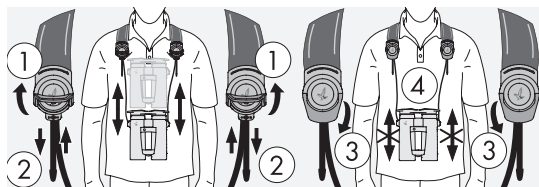
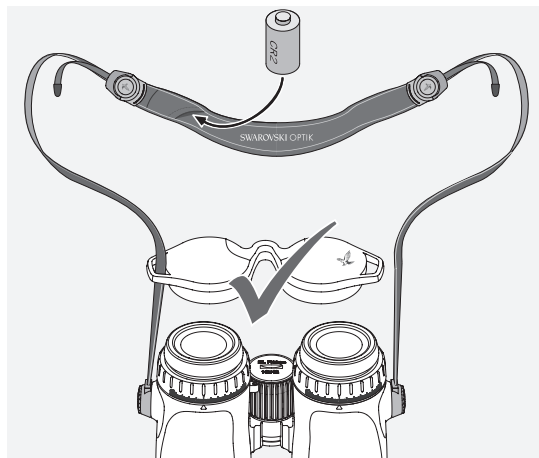

3. ПОДГОТОВКА УСТРОЙСТВА К ИСПОЛЬЗОВАНИЮ

Батарея уже помещена в батарейный отсек. Бинобль готов к эксплуатации. Перед тем как приступить к использованию устройства, выполните следующие настройки:

3.1 РЕГУЛИРОВКА ОПУСКАЮЩЕГОСЯ НАГЛАЗНИКА

Четыре различные позиции наглазников соответствуют разным расстояниям от глаза до окуляра. Это позволяет настраивать наглазники в соответствии с потребностями.

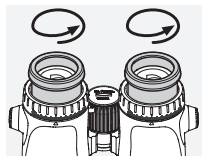

Поз. А: Исходная позиция без очков: полностью выкрутите наглазники против часовой стрелки.

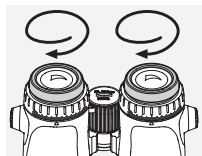

Поз. Б: Исходная позиция в очках: закрутите наглазники по часовой стрелке до упора.

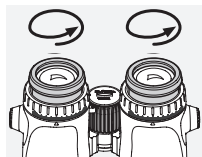

Поз. В и Г: Есть два промежуточных уровня для наблюдений в очках и без очков.

3.2 РЕГУЛИРОВКА РАССТОЯНИЯ МЕЖДУ ОКУЛЯРАМИ

Для получения одного круглого изображения отрегулируйте половинки бинокля таким образом, чтобы исчезли тени, мешающие наблюдению.

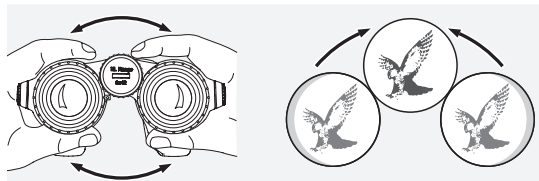

3.3 ИСПОЛЬЗОВАНИЕ БИНОКЛЯ ПРИ ОДИНАКОВОЙ ОСТРОТЕ ЗРЕНИЯ ОБОИХ ГЛАЗ

а. Вытяните левое и правое кольца диоптрической настройки и поверните их, пока длинная отметка на шкале диоптрий не совпадет с маленьким треугольником под кольцом диоптрической настройки.

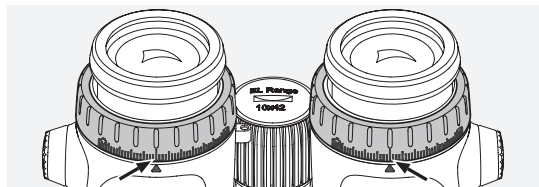

б. Затем задвиньте кольца диоптрической настройки обратно. Если острота зрения обоих глаз одинакова, настройте бинокль как описано в разделе 3.4. Дисплей должен быть четко сфокусирован, чтобы добиться наилучшей линии шкалы для определения расстояния.

3.4 ДИОПТРИЧЕСКАЯ НАСТРОЙКА

Чтобы обеспечить оптимальное качество изображения, настройте фокус для компенсации любых различий между левым и правым глазом.

1. Оставьте закрытой крышку на правом объективе и вытяните оба кольца диоптрической настройки.

2. Поверните оба кольца диоптрической настройки против часовой стрелки до упора.

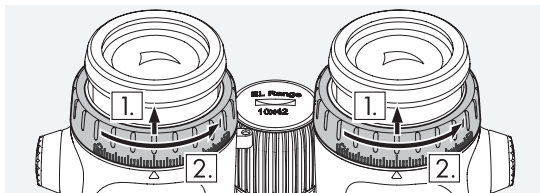

3. Нажмите кнопку выбора режима и удерживайте 4 секунды. Вы перейдете в режим диоптрической настройки (дисплей загорается на 60 секунд). Чтобы выйти из этого режима раньше, нажмите кнопку измерений или еще раз кнопку выбора режима.

4. Теперь смотрите правым глазом в правый окуляр и поворачивайте кольцо диоптрической настройки по часовой стрелке, пока изображение не станет четким.

5. Затем задвиньте правое кольцо диоптрической настройки обратно и откройте крышку объектива.

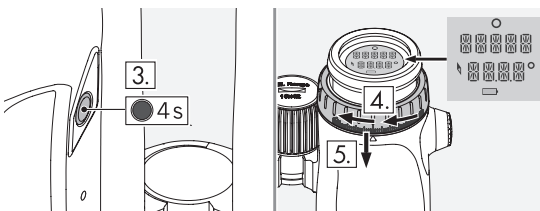

6. Используйте колесо фокусировки, чтобы сфокусировать правый канал на удаленном объекте (держите левый глаз закрытым).

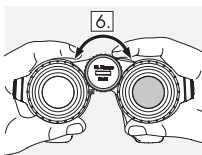

(держите правый глаз закрытым).

7. Теперь смотрите на тот же объект левым глазом через левый окуляр и медленно поворачивайте кольцо диоптрической настройки по часовой стрелке, пока изображение не станет четким

8. Задвиньте левое кольцо диоптрической настройки обратно.

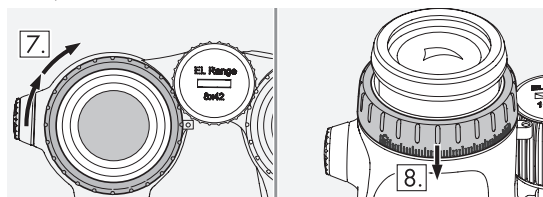

Примечание:

Точная регулировка опускающихся наглазников и фокусного расстояния обеспечит более комфортный просмотр дисплея (см. разделы 3.1. и 3.2).

3.5 ФОКУСИРОВКА

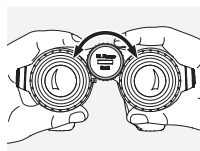

Поворачивая колесо фокусировки, можно сфокусироваться на любом объекте, от самого ближнего (см. таблицу технических данных) до бесконечности.

4. ЭКСПЛУАТАЦИЯ

4.1 ОДНОКРАТНОЕ ИЗМЕРЕНИЕ

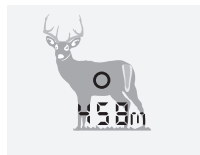

Коротким нажатием кнопки измерений активируйте целевую метку. Когда вы отпустите кнопку, на дисплее отобразится измеренное расстояние.

4.2 РЕЖИМ СКАНИРОВАНИЯ



В режиме сканирования происходит непрерывное измерение расстояния до движущихся целей. Режим сканирования включается автоматически, если нажать кнопку измерений и удерживать ее дольше 3 секунд.

Измерения выполняются в режиме сканирования, пока нажата кнопка измерений (макс. 120 секунд).

5. КОНФИГУРИРОВАНИЕ

5.1 ДИСПЛЕЙ

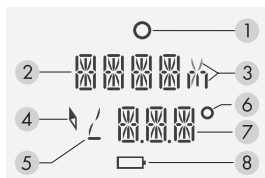

1. Целевая метка
2. Измеренное расстояние (в метрах или ярдах)
3. В метрах (m) или ярдах (y)
4. Значок компаса
5. Значок угла

6. Значок градуса
7. Отображение дополнительных функций (см. раздел 5.2. - Plus)
8. Значок батареи

5.2 ДОПОЛНИТЕЛЬНЫЕ ФУНКЦИИ И ПРОГРАММЫ

EL Range предлагает множество полезных дополнительных настроек. Их можно легко конфигурировать через приложение EL Range или устанавливать в самом бинокле.

Доступны следующие программы и дополнительные функции:

- Track: Tracking Assistant для перехода к последнему измеренному местоположению
- Comp: Калибровка компаса
- Plus: Отображение второй строки
 - вторая строка не активна (OFF)
 - значение коррективы в MOA
 - значение коррективы в MRAD/MIL
 - значение коррективы в см
 - значение коррективы в дюймах
 - количество щелчков

- Угол наклона
- Направление (компас)
- Скорректированная дальность выстрела (CAL)
- Light: Индивидуальная настройка яркости
- Atmos. data: Отображение:
 - текущей температуры
 - текущего давления воздуха
- Units: Переход между метрической/имперской системами измерения
- Rifle: Выбор оружия

Заводские установки:

- Plus: - Вторая строка не активна (OFF)
- Light: - Уровень яркости 3
- Units: - Переход между метрической/имперской системами измерения
- Rifle: - Выбор оружия. Возможен только после конфигурирования баллистики

5.3 КОНФИГУРИРОВАНИЕ БИНОКЛЯ ЧЕРЕЗ ПРИЛОЖЕНИЕ

1. Установите приложение EL Range на свой смартфон или планшет
2. Активируйте Bluetooth в смартфоне и EL Range. Нажмите одновременно кнопки измерений и выбора режима на EL Range и удерживайте их 3 секунды, пока светодиодный индикатор состояния не замигает синим.
3. Установите Bluetooth-соединение между смартфоном и EL Range. Для этого выберите в приложении серийный номер вашего EL Range. Серийный номер можно найти на адаптере правого окуляра. Нужно поднять правое кольцо диоптрической настройки. После установления соединения светодиодный индикатор состояния будет постоянно гореть синим цветом.
4. Теперь вы можете передавать настройки из приложения в EL Range. Кроме того, из EL Range в приложение передаются данные последних трех измерений. Приложение всегда показывает вам точное время последней синхронизации.

5. Чтобы отключить Bluetooth, нажмите кнопку выбора режима и удерживайте 2 секунды.

5.4 КОНФИГУРИРОВАНИЕ EL RANGE В САМОМ БИНОКЛЕ

Выбор программ и изменение настроек. Нажмите кнопку выбора режима и удерживайте 2 секунды. Вы попадете в главное меню.

Нажмите кнопку измерений для перехода к соответствующим настройкам в конкретном пункте меню. Используйте кнопку выбора режима для переключения между настройками. Для подтверждения выбранной настройки нажмите кнопку измерений.

Чтобы выйти из меню, нажмите кнопку выбора режима и удерживайте 2 секунды. Ваши настройки будут сохранены.

Примечание:

Замена батареи не оказывает влияния на настройки.

6. БОЛЕЕ ПОДРОБНОЕ ОПИСАНИЕ ПУНКТОВ МЕНЮ

6.1 TRACK (TRACKING ASSISTANT)

Выберите одно из трех последних измерений в бинокле, чтобы EL Range направил к целевой области.

Измерьте расстояние обратно до исходной точки (откуда было сделано выбранное измерение).

Дисплей покажет, сколько метров влево/вправо или вперед/назад вам нужно пройти, чтобы попасть в область измерения. Поскольку дистанция обычно измеряется точнее, чем направление, получается область поиска в форме дуги. Если больше не требуется корректировка

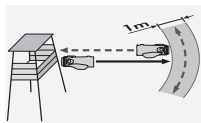

дистанции и боковое отклонение уменьшено до минимума, лучше всего начать поиск в форме дуги, сохраняя постоянное расстояние от места исходного измерения.

Чтобы выйти из режима Track, нажмите кнопку выбора режима и удерживайте 2 секунды. **Вам нужно будет выполнить это действие, поскольку выход не выполнится автоматически по истечении времени ожидания.**

6.2 TRACKING ASSISTANT ЧЕРЕЗ ПРИЛОЖЕНИЕ

Установите Bluetooth-соединение, как описано в разделе 5.3. Выберите одно из трех последних измерений вашего EL Range.

Можно выбрать начальную точку вручную или отобразить автоматически (обратите внимание, последнее возможно, только если вы все еще находитесь в точке, где было сделано измерение).

Оказавшись в целевой области, начните поиск в форме дуги, как описано в разделе 6.1.

6.3 COMP – КАЛИБРОВКА КОМПАСА

Рекомендуется регулярно калибровать компас, чтобы обеспечить максимальную точность компаса и Tracking Assistant. Активируйте калибровку кнопкой измерений в программе Comp. При запуске калибровки светодиодный индикатор на нижней стороне устройства начнет мигать красным цветом. Теперь поворачивайте устройство равномерно вокруг каждой оси, пока красный индикатор не погаснет. Калибровка завершена. Можно выйти из этого режима, нажав кнопку измерений.



При перемещении в другой район охоты или при значительных колебаниях температуры рекомендуется повторная калибровка. Металлические объекты, такие как автомобиль или опора электропередач, могут оказывать влияние на показания компаса и процесс его калибровки. Если вы выполняете измерение рядом с оружием, рекомендуется держать устройство на расстоянии как минимум 40 см от ствола.

Примечание:

Наручные часы с магнитной застежкой могут значительно повлиять на измерение.

6.4 PLUS: ОТОБРАЖЕНИЕ ВТОРОЙ СТРОКИ/БАЛЛИСТИКИ

Помимо измерения расстояния и скорректированной дистанции выстрела, EL Range может показывать вам значение корректировки и количество щелчков. Эти значения рассчитываются на основе расстояния, угла выстрела, температуры, давления воздуха и выбранной баллистики. EL Range позволяет хранить три вида оружия и их баллистические данные. Отдельные баллистические данные просто вводятся в приложении и передаются в EL Range по Bluetooth.

Примечание:

Измерьте фактическую начальную скорость пули и баллистический коэффициент (BC) для вашего оружия/боеприпасов, чтобы обеспечить высокую точность для выбранных дистанций выстрела.

Помимо значения баллистической корректировки, во второй строке может отображаться угол наклона (на основе углового положения) к цели, направление или скорректированная дистанция выстрела. При желании можно также деактивировать вторую строку, и вы будете видеть только измеренное расстояние в первой строке. Для каждого измерения расстояния также можно отображать угол наклона бинокля от точки наблюдения к целевой точке.

Если вы используете скорректированную дистанцию выстрела для стрельбы под углом, просто установите баллистическую турель на дистанцию, показанную во второй строке, или используйте соответствующую точку прицеливания на прицельной марке (SWAROAIM).

Скорректированное расстояние выстрела вычисляется до 1000 м. На больших расстояниях корректировка угла применяется только в значении выноса точки прицеливания и количестве щелчков. Для любого расстояния, с которого скорость пули падает ниже 330 м/с, никакие другие значения баллистической корректировки отображаться не будут.

6.5 LIGHT – НАСТРОЙКА ЯРКОСТИ

Прежде всего, перейдите к настройке LIGHT, чтобы выбрать подходящий уровень яркости дисплея из 5 вариантов.

Бинокль автоматически отрегулирует яркость дисплея исходя из выбранного вами уровня.

6.6 ATMOS DATA

Атмосферные данные

Отображаются давление воздуха и температура в выбранных единицах измерения.

6.7 RIFLE

Выбор оружия

Здесь вы можете выбрать используемое оружие и соответствующую баллистическую корректировку. Калибр и баллистику для каждого оружия можно найти в приложении EL Range.

7. СНЯТИЕ КРЫШКИ ОБЪЕКТИВА

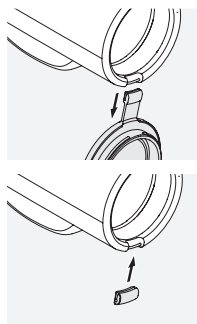

1. Открыть крышку объектива.
2. С усилием потянуть крышку объектива вниз.
3. Вставить заглушку в металлическое кольцо. Она будет зафиксирована, когда услышите щелчок.

Примечание:

Если вам потребуется вернуть крышку объектива, большим пальцем сдвиньте заглушку с металлического кольца и повторите шаг 3 с крышкой объектива.

8. ОБЩАЯ ИНФОРМАЦИЯ

8.1 ДАЛЬНОСТЬ ДЕЙСТВИЯ

Максимальная дальность измерения зависит от следующих факторов:

	Дальность больше	Дальность меньше
Цвет целевого объекта	Светлый	Темный
Поверхность	Блестящая	Матовая
Угол до целевого объекта	Прямой	Острый
Размер объекта	Большой	Маленький
Солнечный свет	Слабый (облачно)	Яркий (солнечно)
Атмосферные условия	Ясно	Туманно
Структура объекта	Однородная (стена дома)	Неоднородная (куст, дерево)

8.2 СЕРИЙНЫЙ НОМЕР

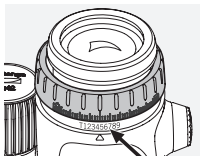

Серийный номер вашего бинокля можно найти на адаптере правого окуляра. Нужно поднять правое кольцо диоптрической настройки.

8.3 ЗАМЕНА БАТАРЕИ

При низком заряде батареи на дисплее появляется значок батареи. После первого появления значка батареи можно сделать еще около 100 измерений.

Замена батареи

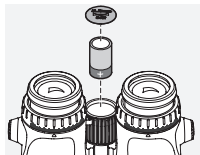

- С помощью ключа «монетка», входящего в комплект поставки, откройте крышку батарейного отсека в колесе фокусировки. Извлеките разрядившуюся батарею.

- Вставьте новую батарею CR2. Убедитесь в соответствии

полюсов батареи отметкам внутри отсека. Используйте только батареи с защитой от протечек.

Предупреждение: Не используйте перезаряжаемые батареи!

- Прикрутите крышку батарейного отсека.

Батареи



Запрещается выбрасывать батареи вместе с бытовыми отходами. Требования законодательства предусматривают обязательный возврат использованных батарей. Вы можете вернуть их бесплатно (например, в магазин или центр сбора отходов). Батареи помечены символом перечеркнутого передвижного мусорного контейнера, а также символом содержания опасного химического вещества: Cd – кадмий, Hg – ртуть, Pb – свинец.

Защищайте окружающую среду от вредных загрязнений вместе с нами.

8.4 УСТРАНЕНИЕ ПРОБЛЕМ И ИНДИКАЦИЯ НА ДИСПЛЕЕ

Проблема	Причина	Решение
Изображение не заполняет все поле зрения (виньетирование).	Некорректная настройка наглазника для наблюдения в очках или без очков.	Если вы носите очки, заверните наглазник до упора. Если вы не носите очки, выкрутите наглазник до желаемой позиции (см. раздел 3.1. «Регулировка опускающегося наглазника»).
При измерении дистанции на дисплее появляются символы «←→».	1. Превышена дальность измерений. 2. Недостаточная отражаемость объекта. 3. Цель не в фокусе.	1. См. прилагаемую техническую документацию. 2. См. раздел 8.1. «Дальность действия». 3. См. раздел 3.5. «Фокусировка».
При измерении дистанции на дисплее появляются символы «co» (clean optic).	1. Недостаточный диапазон измерения. 2. Объектив загрязнен.	1. См. технические данные. 2. Почистите объектив.

Проблема	Причина	Решение
При включении мигает целевая метка.	Низкий заряд батареи.	Можно сделать еще около 100 измерений. Как можно быстрее замените батарею.
Дисплей, целевая метка и целевой объект имеют разную резкость или невидимы.	Неоптимальная диоптрическая настройка.	См. раздел 3.4. «Диоптрическая настройка».
На дисплее появились символы «Егг».	Неисправность электроники	Нажмите кнопку измерений ещё раз. Если символы «Егг» не исчезли, свяжитесь с отделом обслуживания клиентов SWAROVSKI OPTIK.

8.5 ДОПОЛНИТЕЛЬНАЯ ИНФОРМАЦИЯ



Для получения дополнительной информации и советов посетите сайт SWAROVSKIOPTIK.COM.

9. УХОД И ОБСЛУЖИВАНИЕ

9.1 САЛФЕТКА ДЛЯ ОЧИСТКИ ОПТИКИ

Прилагаемой салфеткой из микрофибры можно очищать даже самые чувствительные поверхности стекол. Она идеально подходит для объективов, окуляров и очков. Салфетка для оптики должна быть чистой, поскольку ее загрязнения могут повредить поверхность линз. Просто постирайте ее в теплой мыльной воде и высушите на воздухе. Используйте ее только для очистки поверхностей стекол.

9.2 ОЧИСТКА

Мы делаем все возможное, чтобы обеспечить легкую очистку всех элементов и поверхностей.

Очистка оптики. Сохраняйте превосходные оптические характеристики вашего бинокля, поддерживая чистоту поверхностей оптических элементов и не допуская попадания на них грязи, жира и масла. Сначала удалите крупные частицы кистью для оптики. Затем подышите на поверхность и отполируйте ее салфеткой для очистки линз, чтобы удалить оставшиеся загрязнения. В случае сильного загрязнения (например, песком), можно полностью открутить опускающиеся наглазники, чтобы максимально упростить процесс очистки.

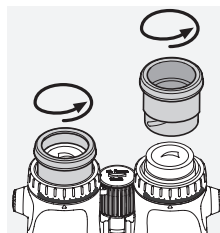

Очистка корпуса. Используйте набор из мыла и щетки (входит в комплект поставки). Закройте крышками окуляры и объективы. Смочите щетку, намыльте ее и протрите корпус круговыми движениями для бережной очистки. Промойте бинокль чистой водой и тщательно высушите. Если оптика стала влажной, протрите ее насухо чистой тканью, чтобы не поцарапать. Хорошо промойте щетку и высушите набор из мыла и щетки.

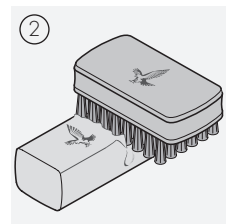
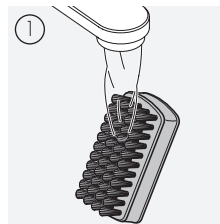

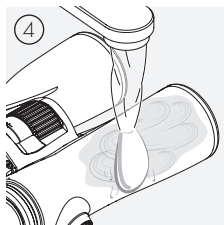
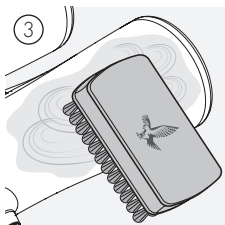

Примечание:

Если вы чистите бинокль не в помещении, убедитесь в том, что мыльная вода не внесет загрязнений в естественный водный цикл.

9.3 ХРАНЕНИЕ

Храните бинокль в прилагаемой сумке, в хорошо проветриваемом месте.

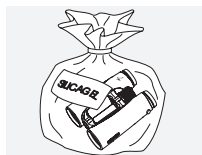

Если бинокль влажный, то сначала его необходимо высушить.

В тропических районах или в областях с высокой влажностью воздуха лучше хранить его в герметичном контейнере с влагопоглотителем (таким как силикагель).

10. СООТВЕТВИЕ ТРЕБОВАНИЯМ

Дополнительную информацию о соответствии требованиям можно получить по адресу:
http://swarovski.com/el_range_compliance

WEEE/ElektroG



Этот символ указывает на то, что в соответствии с директивой WEEE (Утилизация электрического и электронного оборудования) и национальным законодательством данное изделие нельзя утилизировать с бытовыми отходами.

Для утилизации изделие необходимо сдать в соответствующий пункт приема. Для получения информации о пунктах приема утилизируемого электрического и электронного оборудования свяжитесь с местными органами власти или уполномоченным центром утилизации электрического и электронного оборудования.

Должная утилизация данного изделия защищает окружающую среду и предотвращает потенциальный ущерб для природы и здоровья людей, который может быть нанесен вследствие неправильного обращения с данным продуктом.

11. РЕКОМЕНДАЦИИ ПО БЕЗОПАСНОСТИ

ОБЩАЯ ИНФОРМАЦИЯ

Данное устройство удовлетворяет требованиям к лазерным изделиям класса 1, соответствуя стандартам EN 60825-1 или IEC 60825-1, или FDA21CFR 1040.10 и 1040.11, за исключением отклонений, допускаемых в документе Laser Notice № 56. Следовательно, данное устройство безопасно для глаз и может использоваться по назначению, но не должно направляться непосредственно на людей.

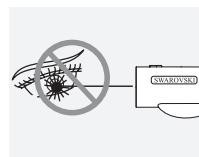

Ни в коем случае не направляйте устройство на человека с небольшого расстояния.



Ни в коем случае не смотрите через устройство на солнце. Это чрезвычайно опасно для глаз.



Ни в коем случае не смотрите через устройство на ходу, поскольку вы можете не заметить препятствия.

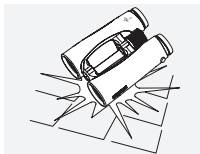

Оберегайте устройство от ударов.

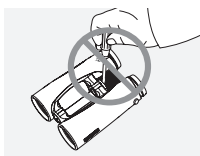

Ремонт и обслуживание должны выполняться только специалистами SWAROVSKI OPTIK Absam (Австрия) или SWAROVSKI OPTIK North America, в противном случае ваша гарантия будет аннулирована.

Все указанные спецификации являются типичными значениями.

Мы оставляем за собой право вносить изменения, касающиеся конструкции и поставки изделий. Мы не несем ответственности за ошибки печати.

GARANTIE

Mit diesem SWAROVSKI OPTIK Produkt haben Sie ein hochwertiges Qualitätserzeugnis erworben, für das wir eine weltweit gültige Garantie von 10 Jahren für das Fernglas bzw. 2 Jahren für die Elektronik ab Kauf gemäß folgenden Bedingungen gewähren:

Beim Auftreten von Material- und/oder Fertigungsfehlern übernehmen wir für die gesamte Laufzeit der Garantie die Materialkosten, wobei wir uns vorbehalten, das Gerät oder den defekten Teil nach eigenem Ermessen in stand zu setzen oder auszutauschen. Während der ersten fünf Jahre übernehmen wir zusätzlich auch die Kosten für die Arbeit.

Durch die Garantie wird die gesetzliche Gewährleistungspflicht nicht eingeschränkt.

Bei Änderung der Produktpalette behalten wir uns das Recht vor, defekte Geräte zu reparieren oder durch gleichwertige zu ersetzen.

Aufgrund des Funktionsprinzips und der spezifischen Bauweise von Optronikgeräten bestehen folgende spezielle Regelungen: Alle Geräte werden von uns, soweit funktionell nötig, betriebsbereit mit eingelegten oder beige packten Markenbatterien ausgeliefert. Für diese Batterien können wir keinerlei Haftung übernehmen; es gelten die Garantiebestimmungen der jeweiligen Hersteller, die selbst über Garantieleistung - speziell über Schäden durch ausgelaufene Batterien - entscheiden.

Die Garantie gilt nicht bei Reparaturen durch einen nicht von uns autorisierten Servicedienst und bei Schäden, die durch unsachgemäßen Gebrauch verursacht wurden; ebenso nicht für mittelbare oder unmittelbare Schäden, die durch Defekte am Gerät entstanden sind. Weiters sind von der Garantie alle Ausstattungsteile ausgeschlossen, die einem natürlichen Verschleiß unterliegen, wie Augenmuscheln, Tragriemen, Behältnisse, Armierungen etc.

Die Garantie hat nur dann Gültigkeit, wenn dieses Garantie/Service-Dokument am Kauftag vom Fachhändler ordnungsgemäß mit Datum, Stempel und Unterschrift versehen worden ist.

Im Garantiefalle sowie auch zur Vornahme von Service- und/oder Reparaturarbeiten übergeben Sie bitte das Gerät samt diesem Garantie-/Service-Dokument Ihrem SWAROVSKI OPTIK Fachhändler oder senden es, frei Haus, direkt an unsere Adresse. Geräte, denen dieses Garantie-/Service-Dokument nicht beige geschlossen ist, werden grundsätzlich kostenpflichtig repariert. Die Retoursendung ist versichert (Transportmittel nach unserer Wahl) und erfolgt im Falle von Garantiereparaturen gratis, ansonsten gegen Berechnung. Bei Versand ins Ausland gehen eventuelle ausländische Zoll- bzw. Fiskalabgaben zu Lasten des Empfängers.

Diese Garantie wird von SWAROVSKI OPTIK KG, Absam, Österreich, gegeben. Gerichtsstand ist Innsbruck; es gilt österreichisches Recht.

Sofern in einzelnen Ländern andere Garantien/Gewährleistungen (gesetzliche oder freiwillige) zugesagt sind, müssen diese vom jeweiligen Importeur bzw. Fachhändler erfüllt werden. SWAROVSKI OPTIK KG, Absam, Österreich, kann dafür nur eintreten, sofern eine gesetzliche Pflicht dazu besteht.

WARRANTY

With this SWAROVSKI OPTIK product, you purchased a high-quality product, which comes with a worldwide warranty of 10 years on the binoculars and 2 years on the electronics from the date of purchase according to the following terms and conditions by SWAROVSKI OPTIK:

If defects in material and/or workmanship appear, we will take over material costs for the entire warranty period. We reserve the right in such instances to repair or replace the instrument or the defective part at our discretion. During the first five years we will take over the costs for materials and work.

This guarantee in no way limits the statutory warranty obligations.

In the event that the range of products is changed, we reserve the right to repair defective instruments or to replace them with those of equal value.

On account of the functional principle and the special manner of construction of optronic instruments the following special condition applies: Insofar as is functionally necessary, all instruments are supplied ready to operate with brand-name batteries either already inserted or enclosed separately. We can assume no liability for these batteries. The warranty conditions of the respective manufacturers apply and it is they who decide on warranty matters – especially regarding damage due to spent batteries.

We undertake no liability for repairs carried out by a repair shop which has not been authorized by us, nor for damages caused by improper use, nor for direct or indirect damages brought about by defects on the instrument. In addition, all parts are excluded from the warranty which are subject to natural wear, such as eye cups, carry straps, cases, armouring, etc.

This warranty is valid only when this warranty/service document has been duly dated, stamped and signed by the authorized dealer on the day of purchase.

In a warranty case and as well for service and/or repair work please present the instrument to your authorized SWAROVSKI OPTIK dealer together with this warranty/service document or send it, delivery-free, directly to our address. Instruments sent without the warranty/service document enclosed will be repaired and the costs charged to the customer. The return shipment of the instrument, insured (means of transport at our discretion), is free of charge in the case of repairs covered under warranty, otherwise charged to the customer. For shipments to foreign countries any foreign customs duties or fiscal charges are charged to the recipient.

This warranty is given by SWAROVSKI OPTIK KG, Absam, Austria. The place of jurisdiction is Innsbruck; Austrian law applies.

Insofar as other guarantees/warranties (whether legally prescribed or voluntary) are pledged in individual countries, these must be fulfilled by the respective importer or authorized dealer. SWAROVSKI OPTIK KG, Absam, Austria can therefore accept liability only when a legal obligation exists to do so.

Remarks for the United States of America:

For warranty services all products purchased in the United States, our only warranty authorized service is through SWAROVSKI OPTIK North America. For further information please call 1-800-426-3089.

GARANTIE

En achetant ce produit SWAROVSKI OPTIK, vous avez fait l'acquisition d'un article de très haute qualité pour lequel nous accordons une garantie valable dans le monde entier d'une durée de 10 ans pour les jumelles, et de 2 ans pour les composants électroniques. La période de garantie débute le jour de l'achat conformément aux conditions suivantes :

En cas de défaut dans la matière et/ou de vice de fabrication, nous nous chargeons pour toute la durée de validité de la garantie des frais afférents aux matières tout en nous réservant toutefois le droit de décider s'il convient de réparer ou d'échanger l'instrument ou la partie défectueuse. Les cinq premières années, nous prenons par ailleurs également en charge les coûts de main d'œuvre.

La garantie de conformité légale n'est pas limitée par la garantie du produit.

En cas de modification du programme de fabrication, nous nous réservons le droit de réparer les instruments défectueux ou de les remplacer par des instruments qualitativement équivalents.

Le principe du fonctionnement et la construction spécifique des instruments optroniques font qu'ils doivent répondre à la disposition spéciale suivante : Nous livrons tous les instruments prêts à être mis en service et dotés de piles de marque ou de piles jointes à l'emballage si le fonctionnement le nécessite. Nous ne pouvons assumer de responsabilité pour ces piles; ce sont les conditions de garantie des fabricants respectifs qui sont valables et ce sont eux qui fixent eux-mêmes les prestations de garantie, notamment pour des dommages causés par des piles défectives.

La garantie n'est valable ni en cas de réparations ayant été effectuées par quiconque d'autre que l'un de nos services après-vente agréés ni en cas de dommages dus à une utilisation impropre; elle n'est pas davantage valable en cas de dommages directs ou indirects consécutifs à une détérioration de l'instrument. Sont par ailleurs exclues de la garantie toutes les pièces d'équipement soumises à une usure naturelle telles que bonnettes, bandoulières, étuis, armatures, etc.

La garantie n'est valable que si la date d'achat, le cachet et la signature du revendeur figurent en bonne et due forme sur la carte de garantie/service.

En cas de service de garantie ou de travaux de réparation et d'entretien, remettre l'appareil accompagné du document garantie/service ou revendeur SWAROVSKI OPTIK ou envoyer directement l'appareil franco domicile à notre adresse. Les appareils qui ne seront pas accompagnés de cette carte de garantie/service ne pourront pas être réparés gratuitement. L'expédition retour de la marchandise, couverte par une assurance (avec moyen de transport de notre choix), est gratuite dans le cas de réparations effectuées sous garantie, contre facturation dans le cas où les prétentions à la garantie sont exclues. En cas d'expédition à l'étranger, les éventuelles taxes douanières ou fiscales sont à la charge du destinataire.

Cette garantie est accordée par SWAROVSKI OPTIK KG, Absam, Autriche. Le tribunal compétent en cas de litige est celui d'Innsbruck; la loi appliquée est la loi autrichienne.

Dans la mesure où dans d'autres pays d'autres prestations de garantie (légalées ou facultatives) seraient accordées, celles-ci doivent être prises en charge par l'importateur ou le revendeur concerné. SWAROVSKI OPTIK KG, Absam, Autriche ne peut pas en répondre.

GARANZIA

Con questo articolo SWAROVSKI OPTIK avete acquistato un prodotto di alta qualità per il quale offriamo una garanzia valida in tutto il mondo di 10 anni per il binocolo e di 2 anni per l'elettronica, a partire dalla data di acquisto e alle seguenti condizioni:

Se insorgessero difetti nel materiale o difetti di fabbricazione, ci facciamo carico dei costi di materiale per l'intero periodo di validità della garanzia, riservandoci di riparare o sostituire lo strumento o la parte difettosa a nostro giudizio. Durante i primi cinque anni ci facciamo carico dei costi della manodopera.

Durante la garanzia l'obbligo di garanzia legale non verrà limitato.

In caso di variazione della gamma di produzione ci riserviamo il diritto di riparare lo strumento difettoso o di sostituirlo con uno equivalente.

In base al principio di funzionamento e alla particolare costruzione dei dispositivi optoelettronici e necessario attenersi alla seguente regola: Tutti i dispositivi vengono forniti da noi pronti per essere utilizzati e, se previsto dal funzionamento, con batterie di marca già inserite o accluse. Non ci possiamo assumere alcuna responsabilità per tali batterie; per esse valgono le condizioni di garanzia dei rispettivi produttori che decidono anche sulla prestazione di garanzia, in particolare nel caso di danni provocati da batterie scariche.

Non ci assumiamo alcuna responsabilità per riparazioni effettuate da un servizio non da noi autorizzato, per danni causati da uso improprio, nonché per danni diretti o indiretti causati da difetti dell'apparecchio.

Oltre a ciò non assumiamo alcuna responsabilità per parti sottoposte ad usura naturale, come paraluce per occhi, spallaccio, custodie, armature, ecc.

La garanzia vale solo se questo certificato di garanzia/assistenza tecnica è stato, nel giorno dell'acquisto, regolarmente datato, timbrato e firmato dal rivenditore specializzato.

Nel caso di garanzia nonchè di lavori di riparazione o di assistenza tecnica consegnate l'apparecchio insieme a questo certificato di garanzia/assistenza tecnica al Vostro rivenditore d'ottica SWAROVSKI OPTIK oppure spedite, franco domicilio, direttamente al nostro indirizzo. Gli apparecchi che non sono accompagnati da questo certificato di garanzia/assistenza tecnica vengono sempre riparati a spese del cliente. La spedizione di ritorno, assicurata (il mezzo di trasporto è a nostra scelta), non comporta alcun costo nel caso di riparazioni con certificato di garanzia; in caso contrario le spese vanno a carico del cliente. Nel caso di spedizioni all'estero, eventuali costi doganali o fiscali esteri vanno a carico del destinatario.

Questa garanzia viene assicurata da SWAROVSKI OPTIK KG, Absam, Austria. Il foro competente è Innsbruck; vige la costituzione austriaca.

Nel caso, nei singoli paesi, esistessero altre prestazioni di garanzia (legali o volontarie), è l'importatore o rivenditore stesso ad essere responsabile. SWAROVSKI OPTIK KG, Absam, Austria, non può farsene garante.

GARANTÍA

Con este producto de SWAROVSKI OPTIK usted ha adquirido un producto de excelente calidad, para el cual concedemos una garantía con validez en el mundo entero de 10 años a partir de la fecha de la compra para el binocular y de 2 años para los componentes electrónicos conforme a las condiciones siguientes:

Mientras sea vigente el período de garantía asumiremos los costes de material si se presentaran errores de material y/o de fabricación, reservándonos el derecho de reparar o reemplazar el aparato o la pieza concreta defectuosa tras haber valorado el defecto en cuestión. También asumiremos los costes de mano de obra durante los cinco primeros años.

La garantía del producto no limitará bajo ningún concepto las obligaciones de la garantía legal obligatoria.

Al modificarse nuestra gama de productos, nos reservamos el derecho a reparar los aparatos defectuosos o a sustituirlos por uno equivalente.

A causa del modo de funcionamiento y de la forma de construcción específica de los aparatos optónicos se aplican las reglas especiales: Todos los aparatos nos serán entregados en estado de funcionamiento con las baterías originales puestas o equivalentes de marca. Por las baterías no nos responsabilizamos, se aplica la garantía del fabricante correspondiente, especialmente por daños producidos por baterías recargables.

La garantía no cubre las reparaciones realizadas por personas no autorizadas por nosotros ni los daños que se hayan producido por un manejo inadecuado del instrumento; tampoco cubre los daños directos o indirectos causados por defectos del aparato. Quedan también excluidas de la garantía aquellas piezas del equipamiento que están expuestas a un desgaste natural, como las gomas de los oculares, las correas, los estuches, la cubierta exterior, etc.

La garantía tendrá vigencia tan sólo cuando este certificado de garantía/servicio haya sido debidamente cumplimentado con la fecha, el sello y la firma por parte del vendedor el día de la compra.

En el caso de aplicación de la garantía, o cuando se requieran trabajos de servicio o reparación, le rogamos se sirva llevar el instrumento junto con el presente certificado de garantía/servicio a su distribuidor especializado de SWAROVSKI OPTIK o enviarnoslo directamente a nuestro domicilio. Cuando los instrumentos no estén acompañados por el presente documento de garantía/servicio se cobrarán los gastos de reparación. El reenvío, asegurado, (el medio de transporte es de nuestra elección), será gratis en el caso de las reparaciones garantizadas. De lo contrario, será facturado. En los envíos al extranjero el destinatario corre con los gastos eventuales por concepto de aduana o gravámenes extranjeros.

Esta garantía la concede SWAROVSKI OPTIK KG, Absam, Austria. El lugar de jurisdicción es Innsbruck y rige el derecho austriaco.

Cuando en algún país se hayan otorgado otras garantías o prestaciones de la garantía (legales o voluntarias), éstas deberán ser cumplidas por el respectivo importador y/o distribuidor. SWAROVSKI OPTIK KG, Absam, Austria será responsable tan sólo cuando exista un compromiso legal en ese sentido.

GARANTIE

Met dit product van SWAROVSKI OPTIK heeft u een kwaliteitsproduct van uitstekende waarde gekocht, waarvoor wij een wereldwijd geldige garantie van 10 jaren voor de verrekijker resp. 2 jaren voor de elektronica vanaf aankoop volgens de volgende condities verlenen:

Bij het optreden van materiaal- en/of fabricagefouten dragen wij voor de complete looptijd van de garantie de materiaalkosten, waarbij wij ons het recht voorbehouden het instrument of het defecte onderdeel naar eigen goeddunken te repareren of te vervangen. Gedurende de eerste vijf jaar dragen wij ook de arbeidskosten.

Door de garantie wordt de wettelijke vrijwaringplicht niet beperkt.

Bij wijziging van het productengamma behouden wij ons het recht voor defecte instrumenten te repareren of door gelijkwaardige te vervangen.

In verband met het functieprincipe en de specifieke bouwwijze van optronische instrumenten bestaat volgende speciale regeling: Alle instrumenten worden door ons, voorzover functioneel vereist, bedrijfsklaar met erin geleegde of bijgevoegde merkcellen geleverd. Voor deze batterijen kunnen wij ons niet aansprakelijk stellen; geldig zijn de garantiebepalingen van de betreffende fabrikanten die zelf over garantievergoeding - vooral bij schade door leeggelopen batterijen - beslissen.

De garantie geldt niet bij reparaties door een niet door ons geautoriseerde servicedienst en bij schade die door onvakkundig gebruik veroorzaakt is; evenmin voor directe of indirecte schade die door defecten aan het instrument is ontstaan. Bovendien zijn van de garantie alle uitrustingsonderdelen uitgesloten die aan natuurlijke slijtage onderhevig zijn, zoals oogkleppen, draagriemen, houders, ommantelingen, enz.

De garantie is alleen geldig, als dit garantie-/servicedocument op de dag van aankoop door de vakhandelaar zoals voorgeschreven van datum, stempel en handtekening is voorzien.

Overhandig in een garantiegeval en voor de uitvoering van service- en/of reparatiewerkzaamheden het instrument a.u.b. samen met dit garantie-/servicedocument aan uw SWAROVSKI OPTIK vakhandelaar of stuur het franco thuis direct naar ons adres. Instrumenten zonder dit garantie-/servicedocument worden principieel met verplichte betaling van de kosten gerepareerd. Het terugzenden, verzekerd (transport-middel is onze keuze), vindt in geval van een garantiereparatie gratis, anders tegen verrekening van kosten plaats. Bij verzending naar het buitenland gaan eventuele buitenlandse douane- resp. belastingheffingen ten laste van de ontvanger.

Deze garantie wordt door SWAROVSKI OPTIK KG, Absam, Oostenrijk, verleend. De bevoegde rechtbank is Innsbruck, geldig is Oostenrijks recht.

Indien in sommige landen andere garanties/vrijwaringen (wettelijke of vrijwillige) toegezegd zijn, moet hieraan door de betreffende importeur resp. vakhandelaar worden voldaan. SWAROVSKI OPTIK KG, Absam, Oostenrijk, kan hiervoor alleen opkomen, voorzover hiertoe een wettelijke plicht bestaat.

GARANTI

Med denna produkt från SWAROVSKI OPTIK har du skaffat en vara av högsta kvalitet, med 10 års garanti för kikaren respektive 2 år för elektroniken. Garantin är giltig över hela världen och gäller från inköpsdatum enligt följande villkor:

Om det framkommer defekter gällande material och/eller framställningsfel, täcker vi materialkostnaderna för hela garantitiden. Vi förbehåller oss i dessa fall rätten att reparera, ersätta hela instrumentet eller defekta delar såsom det passar oss bäst. De fem första åren ersätter vi både material och arbetskostnader.

Genom denna garanti begränsas inte de lagliga rättigheterna.

Då produktvalet förändras förbehåller vi oss rätten att reparera defekta instrument eller ersätta dem med andra av lika värde.

Vi tar inget ansvar för reparationer utförda av en av oss ickeauktorerad verkstad, inte heller för skador uppkomna genom felaktigt bruk, inte heller för direkta eller indirekta skador som uppkommit genom defekter hos instrumentet. Garantin gäller inte heller de delar som slits på naturlig väg, såsom ögonmusslor, bärremmar, fodral, yrbeläggning, etc.

Garanti är i kraft endast då detta garantibevis blivit korrekt daterat, stämplat och underskrivet av en auktoriserad återförsäljare på försäljningsdagen.

På grund av funktionsprincipen och optronikinstrumentens specifika konstruktion, har vi följande speciella regel: Alla instrument levereras av oss, i den man det är funktionellt nödvändigt, färdiga att tas i bruk med isatt eller medlevererat markesbatteri. För dessa batterier overtar vi ingen garanti; har galler respektive tillverkares garantibestämmelser, vilka själva avgör hur garantibestämmelserna skall tolkas - speciellt beträffande skador som uppstår på grund av lackande batterier.

I garantifall och för service och/eller underhåll lämna in instrumentet till en auktoriserad SWAROVSKI OPTIK återförsäljare tillsammans med detta garantibevis eller skicka dem, gratis, direkt till vår adress. Instrument som skickats utan garantibevis repareras och faktureras kunden. Den försäkrade återförsändelsen (leveranssättet är upp till oss), är gratis då garantin täcker reparationerna, i annat fall faktureras de kunden. För leverans utomlands faktureras eventuella tullavgifter och kostnader mottagaren.

Garanti är given av SWAROVSKI OPTIK KG, Absam, Österrike. Myndighetsområdet är Innsbruck; Österrikisk lag gäller.

Gällande andra garantier (oberoende av om lagliga eller frivilliga) i olika länder, måste dessa uppfyllas av resp. importör eller auktoriserad återförsäljare. SWAROVSKI OPTIK KG, Absam, Österrike, kan acceptera ansvar enbart då legal skyldighet att göra så existerar.

Om instrumentet inte importerats av leg. importör förbehåller vi oss rätten att fakturera behandlingskostnaderna till fullt belopp.

TAKUU

Hankkimalla tämän SWAROVSKI OPTIKin laitteen olette saanut laadukkaan tuotteen, jolle annamme kiikarin osalta 10 vuoden takuun sekä 2 vuoden maailmanlaajuisen takuun elektronisten laitteiden osalta. Takuu alkaa ostohetkestä ja on voimassa seuraavien ehtojen täyttyessä:

Jos laitteessa ilmenee materiaali-/työ virhe, SWAROVSKI OPTIK KG vastaa materiaalikustannuksista takuun koko voimassaoloajan. Kyseisissä tapauksissa SWAROVSKI OPTIK KG varaa oikeuden joko korjata tai vaihtaa laite tai viallinen osa harkintansa mukaan. Ensimmäisten viiden takuvuoden ajan Swarovski vastaa sekä materiaali että työkustannuksista.

Tämä takuu ei rajoita lainmukaisia takuuvollisuuksia.

Tapauksissa, joissa tuotevalikoima on muuttunut, SWAROVSKI OPTIK KG varaa oikeuden joko korjata viallinen laite tai vaihtaa se samanarvoiseen tuotteeseen.

Optoelektronisten laitteiden toimintatavan ja erityisen rakenteen vuoksi ovat seuraavat säännöt voimassa: Kaikki laitteet toimitetaan, mikäli laitteen toimivuus sitä edellyttää, toimintavalmiina, merkkiparistot asetettuina tai mukana pakkauksessa. Swarovski ei vastaa paristoista. Paristoja koskee asianomaisen valmistajan takuehdot. Pariston valmistaja paaattaa itse, korvaako han mahdolliset, erityisesti pariston vuotamisen aiheuttamat vahingot.

SWAROVSKI OPTIK KG ei ota mitään velvoitteita korjauksista, jos kyseessä ei ole SWAROVSKI OPTIK KG:n valtuuttama korjaaja, eikä vioista jotka ovat aiheutuneet virheellisestä käytöstä eikä myöskään laitevian aiheuttamasta suorasta tai epäsuorasta vahingosta. Lisäksi takuu ei koske osia, jotka käytössä altistuvat normaalille kulumiselle, esim. okulaarit, kantohihna, laukku, pintamateriaali jne.

Takuu on voimassa vain jos valtuutettu myyjä on ostopäivänä täyttänyt takuukortin asianmukaisesti: tuotenumero, päiväys, myyjän leima.

Takuu ja muiden korjausten ja/tai huoltojen yhteydessä esitä tämä takuukortti valtuutetulle SWAROVSKI OPTIK myyjälle tai toiminta laite rahtivapaasti suoraan meille. Jos laite toimitetaan korjaukseen/huoltoon ilman takuukorttia, laite korjataan ja kulut veloitetaan asiakkaalta. Jos kyseessä on takuukorjaus laite lähetetään takaisin vakuutettuna (toimitustapa on SWAROVSKI OPTIKin päätettävissä) veloituksetta, muutoin lähetyskulut veloitetaan asiakkaalta. Ulkomaan lähetyksissä mahdolliset tulli- ja verokulut veloitetaan vastaanottajalta.

Takuun myöntäjä on SWAROVSKI OPTIK KG, Absam, Itävalta. Oikeudenkäyttöpaikka on Innsbruck; Itävallan lakien mukaisesti.

Jos yksittäisissä maissa myönnetään muita takuita tai vakuuksia (lainmukaisia tai vapaaehtoisia), niistä on vastuussa maahantuojat tai valtuutettu jälleenmyyjä. SWAROVSKI OPTIK KG, Absam, Itävalta siirtoutuu vastuuseen ainoastaan kun lakien mukaiset velvoitteet ovat olemassa.

GARANTI

Med dette SWAROVSKI OPTIK produkt har De købt et avanceret kvalitetsprodukt. Vi yder verdensomspændende garanti på hhv. 10 år for kikkerten og 2 år for elektronikken, gældende fra købsdato iht. følgende betingelser:

Hvis der optræder materiale- og/eller produktionsfejl, overtager vi garantien for materialeomkostningerne under hele garantiens gyldighedsperiode, hvorved vi forbeholder os retten til efter eget skøn at istandsætte eller udskifte apparatet eller den defekte del. I de første fem år overtager vi derudover arbejdsomkostningerne.

Den lovbestemte garantiforpligtelse indskrænkes ikke gennem garantien.

Ved ændring af produktprogrammet forbeholder vi os ret til at reparere defekte apparater eller udskifte dem med apparater af tilsvarende kvalitet.

Pga. de optroniske apparaters funktionsprincip og specifikke konstruktion gælder følgende specielle regulering: Alle apparater leveres, så vidt det er nødvendigt for funktionen, i driftklar tilstand fra vores side med ind- eller vedlagte markebatterier. Vi har ikke for disse batterier. Det er batteriproducentens garantibestemmelser, som er gældende, og det er producenten selv, som bestemmer over garantiydelse - specielt for eventuelle skader, der er opstået som følge af udlobne batterier.

Garantien gælder ikke for reparationer, som er gennemført af et serviceværksted, der ikke er autoriseret af os, og ved beskadigelser der er opstået som følge af usagkyndig brug; og heller ikke ved indirekte eller direkte beskadigelser, som er opstået på grund af defekter på apparatet. Desuden omfatter garantien ikke udstyrsdele, som er udsat for naturligt slid, eksempelvis øjestykker, bæreremme, beholdere, armeringer osv.

Garantien er kun gyldig, hvis dette garanti-/servicebevis udfyldes på forskriftsmæssig vis af forhandleren på købsdagen med dato, stempel og underskrift.

I tilfælde af garantikrav såvel som foretagelse af service- og eller reparationsarbejder skal du overgive apparatet samt garanti-/servicebeviset til din SWAROVSKI OPTIK-forhandler, eller sende det direkte, frit i hus, til vores adresse. Hvis dette garanti-/servicebevis ikke er vedlagt apparatet, reparerer det grundlæggende omkostningspligtigt. Retursendingen, forsikret (transportmiddel efter vores valg), er gratis i tilfælde af reparationer, som er omfattet af garantien. Ellers sker den mod beregning. Eventuelle udenlandske told- eller skatteafgifter ved forsendelser til udlandet skal betales af modtageren.

Denne garanti udstedes af SWAROVSKI OPTIK KG, Absam, Østrig. Værneting er Innsbruck; der anvendes østrigsk ret.

Såfremt der i enkelte lande gælder andre garantier (lovbestemte eller frivillige), skal de opfyldes af den pågældende importør eller forhandler. SWAROVSKI OPTIK KG, Absam, Østrig, indtræder i sådanne tilfælde kun, hvis det er en lovmæssig forpligtelse.

ГАРАНТИЯ

Приобретая продукт SWAROVSKI OPTIK, Вы получаете высококачественное изделие, на которое согласно нижеприведенным условиям предоставляется действующая по всему миру гарантия 10 лет на бинокль и 2 года на электронику с момента покупки:

В случае обнаружения производственного брака и/или материального дефекта в период гарантийного срока производитель берет на себя все возникающие в данной связи материальные затраты, по собственному усмотрению принимая решение о замене или ремонте дефектного узла или прибора. В течение первых пяти лет гарантийного срока производитель также берет на себя оплату рабочего времени на ремонт прибора.

Предоставление гарантии не ведет к уменьшению объема установленных законом гарантийных обязательств производителя.

При изменении ассортимента продукции мы можем отремонтировать дефектный прибор или заменить его на аналогичный.

Вследствие особенностей функционирования и конструкции оптоэлектронных приборов существует следующее специальное условие: Все приборы, поставляемые с завода, готовы к эксплуатации, если необходимо по условиям эксплуатации, в комплекте поставки имеются встроенные в прибор или отдельно прилагаемые элементы питания известных производителей. Производитель не несет ответственности за работу элементов питания; для них действует гарантия соответствующего производителя, который самостоятельно решает о действии гарантийных обязательств, в частности, в случае вытекания элементов питания.

Применение гарантии исключается, если ремонт выполнен в неавторизованном сервис-центре, прибор вышел из строя в результате ненадлежащего применения, возникли прямые или косвенные убытки в результате обнаружения у прибора дефектов. Гарантийные обязательства не распространяются на аксессуары, подверженные естественному износу, например наглазники, подвесные ремни, футляры, армирующие покрытия и т.д.

Гарантия на прибор признается лишь при наличии гарантийного талона, заполненного в день покупки, и на нем имеется подпись и штамп торговой организации, указана также дата продажи.

При наступлении гарантийного случая, а также для проведения ремонта и/или сервисного обслуживания прибор вместе с гарантийным талоном передается местному дилеру компании SWAROVSKI OPTIK или направляется в адрес производителя наложенным платежом. При отсутствии гарантийного талона ремонт выполняется только за возмещение. После выполнения гарантийного ремонта доставка прибора осуществляется бесплатно с обязательным страхованием отправления (способ доставки по выбору производителя), в иных случаях владелец прибора возмещает стоимость ремонта и доставки. При необходимости доставки прибора за пределы Австрии оплата таможенных и иных сборов – за счет получателя.

Настоящая гарантия выдается компанией SWAROVSKI OPTIK KG, Абсам, Австрия. Место рассмотрения споров – Иннсбрук; действует австрийское законодательство.

В случае если в других странах законодательно или добровольно приняты и действуют иные условия гарантии, то импортер или дистрибьютор в данной стране обязан их выполнять. Компания SWAROVSKI OPTIK KG, Абсам, Австрия, может отвечать по этой гарантии лишь, если это закреплено на законодательном уровне.